

MAVIC AIR 2

Gebruikershandleiding v1.0

2020.05

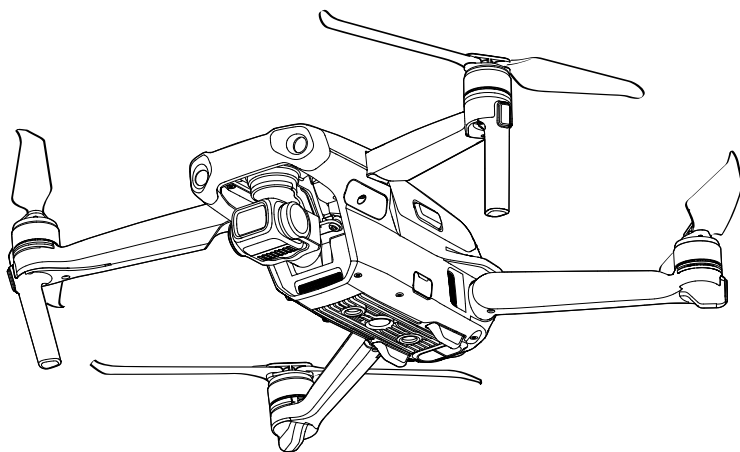

Zoeken naar trefwoorden

Zoek naar trefwoorden, zoals 'batterij' en 'installeren', om een onderwerp te vinden. Als u Adobe Acrobat Reader gebruikt om dit document te openen, druk dan op Ctrl+F (Windows) of Command+F (Mac) om een trefwoord in te vullen en een zoekopdracht te starten.

Naar een onderwerp navigeren

Bekijk de volledige lijst van onderwerpen in de inhoudsopgave. Klik op een onderwerp om naar dat gedeelte te navigeren.

Dit document afdrukken

Dit document ondersteunt afdrukken met hoge resolutie.

Het gebruik van deze handleiding

Verklaring van de symbolen

⊘ Waarschuwing

⚠ Belangrijk

💡 Hints en tips

📖 Verwijzing

Lees eerst het volgende voordat u aan de slag gaat

Lees de volgende documenten voordat u aan de slag gaat met de DJI™ MAVIC™ Air 2:

1. In de doos met disclaimer en veiligheidsrichtlijnen
2. Snelstartgids
3. Gebruikershandleiding

Het wordt aanbevolen om ook alle instructievideo's op de officiële DJI-website te bekijken en de disclaimer en veiligheidsrichtlijnen te lezen voordat u aan de slag gaat. Bereid u voor op uw eerste vlucht door de snelstartgids door te nemen en deze gebruikershandleiding voor meer informatie te raadplegen.

Instructievideo's

Ga naar het onderstaande adres of scan de QR-code om de instructievideo's over de Mavic Air 2 te bekijken, waarin u kunt zien hoe u de Mavic Air 2 veilig kunt gebruiken:

<http://www.dji.com/mavic-air-2/video>



Download de DJI Fly-app

Zorg ervoor dat u DJI Fly tijdens de vlucht gebruikt. Scan de QR-code aan de rechterkant om de nieuwste versie te downloaden.

De Android-versie van DJI Fly is compatibel met Android v6.0 en later. De iOS-versie van DJI Fly is compatibel met iOS v10.0.2 en later.



Voor extra veiligheid is het vliegen beperkt tot een hoogte van 30 meter en een actieradius van 50 meter wanneer de drone tijdens het vliegen niet met de app is verbonden of niet is aangemeld. Dit geldt voor DJI Fly en alle apps die compatibel zijn met de DJI-drone.

Download DJI Assistant 2 for Mavic

Download DJI Assistant 2 for Mavic vanaf <http://www.dji.com/mavic-air-2/downloads>.



- De bedrijfstemperatuur van dit product is -10 °C tot 40 °C. Het voldoet niet aan de standaard bedrijfstemperatuur voor militaire toepassingen (-55 °C tot 125 °C), die vereist is om een grotere diversiteit aan omgevingsvariabelen te doorstaan. Gebruik het product op de juiste manier en alleen voor toepassingen die voldoen aan de vereisten die binnen die klasse voor het bereik van de bedrijfstemperatuur gelden.
-

Inhoud

Het gebruik van deze handleiding	2
Verklaring van de symbolen	2
Lees eerst het volgende voordat u aan de slag gaat	2
Instructievideo's	2
Download de DJI Fly-app	2
Download DJI Assistant 2 for Mavic	2
Kenmerken van het product	6
Inleiding	6
Vorbereiding van de drone	6
Vorbereiding van de afstandsbediening	7
Schematische weergave van de drone	8
Schematische weergave van de afstandsbediening	8
De Mavic Air 2 activeren	9
Drone	11
Vliegstanden	11
Statuslampjes van de drone	11
Terug naar thuisbasis	12
Zichtsystemen en infrarooddetectiesysteem	16
Intelligent Flight Mode	18
Vluchtreorder	23
Propellers	23
Intelligent Flight Battery	24
Gimbal en camera	28
Afstandsbediening	31
Kenmerken van de afstandsbediening	31
Het gebruik van de afstandsbediening	31
Koppelen van de afstandsbediening	35
DJI Fly-app	37
Beginscherm	37
Cameraweergave	38

Vliegen	42
Vereisten aan de vliegomgeving	42
Vliegbeperkingen en GEO-zones	42
Checklist ter voorbereiding van de vlucht	43
Automatisch opstijgen/landen	44
De motoren starten/stoppen	44
Vliegtest	45
Bijlage	47
Technische gegevens	47
Het kompas kalibreren	50
Firmware-update	51
Informatie over de klantenservice	52

Kenmerken van het product

In dit gedeelte wordt de Mavic Air 2 geïntroduceerd en krijgt u een overzicht van de onderdelen van de drone en de afstandsbediening.

Kenmerken van het product

Inleiding

De DJI Mavic Air 2 heeft zowel een infrarooddetectiesysteem als voorwaartse, achterwaartse en neerwaartse zichtsysteem, waardoor stilstaan, binnen- en buitenvliegen en automatische terugkeer naar de thuisbasis mogelijk zijn. Het maken van complexe foto's gaat moeiteloos met de kenmerkende DJI-technologieën, zoals het detecteren van obstakels en het geavanceerde Pilot Assistance System 3.0. Geniet van intelligente vliegstanden zoals QuickShots, Panorama en FocusTrack, waaronder ActiveTrack 3.0, Spotlight 2.0 en Point of Interest 3.0. Met een volledig gestabiliseerde 3-assige gimbal en 1/2-inch sensorcamera, maakt Mavic Air 2, 4K/60 fps video en 48 MP foto's. Ondertussen ondersteunt de bijgewerkte Hyperlapse-functie 8K timelapse.

De langeafstands-transmissietechnologie OCUSSYNC™ 2.0 van DJI is geïntegreerd in de afstandsbediening. Deze biedt een maximaal zendbereik van 10 km en geeft video van de drone naar de DJI Fly-app op een mobiel apparaat weer met tot 1080p. De afstandsbediening werkt op zowel 2,4 GHz als 5,8 GHz en kan automatisch zonder enige vertraging het beste transmissiekanaal selecteren. De drone en de camera zijn eenvoudig te bedienen met de aanwezige knoppen.

De Mavic Air 2 heeft een maximale vliegsnelheid van 68 km/u en een maximale vliegtijd van 34 minuten, terwijl de maximale bedrijfstijd van de afstandsbediening zes uur is.



- De maximale vliegtijd werd getest in een windvrije omgeving tijdens een vlucht met een constante snelheid van 18 km/u en de maximale vliegsnelheid werd getest op zeeniveau zonder wind. Deze waarden zijn alleen ter referentie.
- De afstandsbediening bereikt de maximale overdrachtsafstand (FCC) in een grote open ruimte zonder elektromagnetische interferentie op een hoogte van circa 120 meter. De maximale vliegtijd werd getest in een laboratoriumomgeving en zonder het opladen van het mobiele apparaat. Deze waarde is alleen ter referentie.
- 5,8 GHz wordt in sommige regio's niet ondersteund. Houd u aan de lokale wet- en regelgeving.

Vorbereiding van de drone

In de fabriek worden alle armen van de drone ingeklapt om in de verpakking te worden geplaatst. Volg onderstaande stappen om de drone uit te klappen.

1. Verwijder de gimbalbescherming van de camera.
2. Klap de voorste armen en propellers uit voordat u de achterste armen uitklapt.

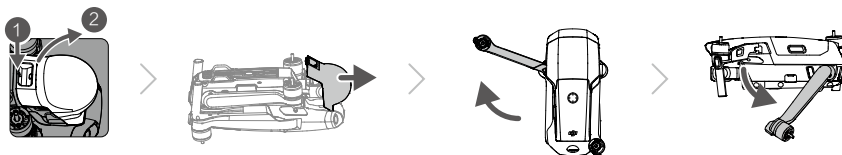

- Bevestig de gimbalbescherming wanneer deze niet in gebruik is.

3. De propellers bevestigen.

Bevestig de wit gemarkeerde propellers aan de motoren met witte markeringen. Druk de propeller naar beneden op de motoren en draai totdat deze vastzit. Bevestig de andere propellers aan de ongemarkeerde motoren. Klap alle propellerbladen open.

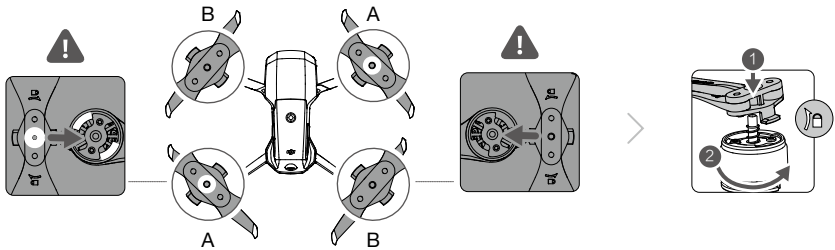

4. Iedere Intelligent Flight Battery bevindt zich vóór verzending in de slaapstand om de veiligheid te garanderen. Gebruik de meegeleverde lader om de Intelligent Flight Battery voor de eerste keer op te laden en te activeren. Het duurt ongeveer 1 uur en 35 minuten om een Intelligent Flight Battery volledig op te laden.

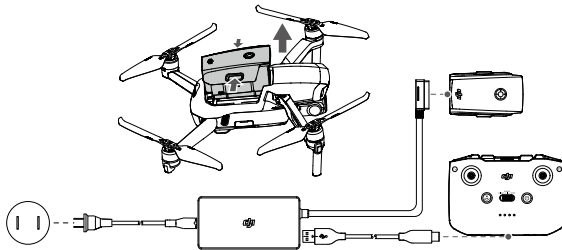

- ⚠ • Klap de voorste armen en propellers uit voordat u de achterste armen uitklapt.
- Zorg dat de gimbalbescherming verwijderd is en alle armen en propellers uitgeklaapt zijn voordat u de drone inschakelt. Anders kan dit de zelfdiagnose van de drone beïnvloeden.

Vorbereiding van de afstandsbediening

1. Verwijder de joysticks uit de opslagsleuven daarvoor op de afstandsbediening en schroef ze op hun plek.
2. Trek de houder van het mobiele apparaat eruit. Kies een geschikte afstandsbedieningskabel op basis van het type mobiele apparaat. In de verpakking vindt u een kabel met een Lightning-connector, een Micro-USB-kabel en een USB-C-kabel. Sluit het uiteinde van de kabel met het telefoonlogo aan op uw mobiele apparaat. Zorg ervoor dat het mobiele apparaat is beveiligd.

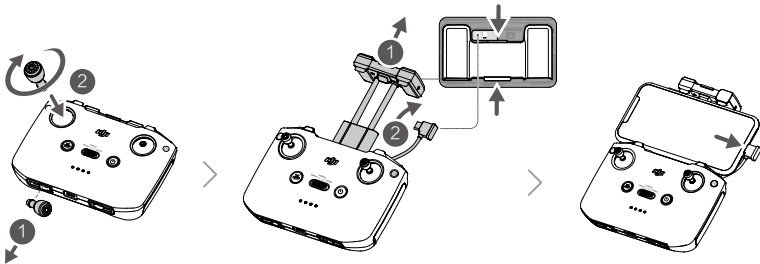

- ⚠ • Als een melding verschijnt met betrekking tot de USB-aansluiting wanneer u een mobiel Android-apparaat gebruikt, selecteert u de optie om alleen op te laden. Anders kan de verbinding mislukken.

Schematische weergave van de drone

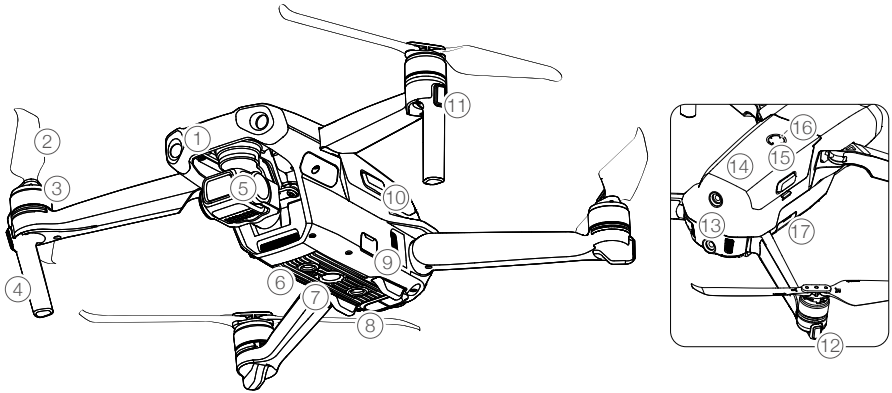

1. Voorwaarts zichtstelsysteem
2. Propellers
3. Motoren
4. Landingsgestel (ingebouwde antennes)
5. Gimbal en Camera
6. Neerwaarts zichtstelsysteem
7. Extra bodemverlichting
8. Infrarooddetectiesysteem
9. USB-C-poort
10. Batterij-aansluitingen
11. Ledlampjes voorzijde
12. Statuslampjes van de drone
13. Achterwaarts zichtstelsysteem
14. Intelligent Flight Battery
15. Aan-/uitknop
16. Ledlampjes voor batterijniveau
17. Sleuf voor microSD-kaart

Schematische weergave van de afstandsbediening

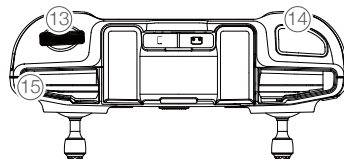
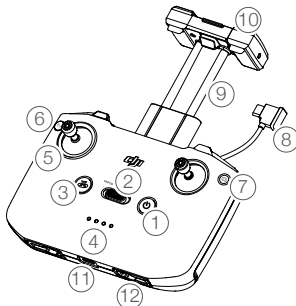

1. Aan-/uitknop
Druk eenmaal om het huidige batterijniveau te controleren. Druk eenmaal, druk vervolgens opnieuw, en houd ingedrukt om de afstandsbediening aan of uit te zetten.
2. Vliegstandschakelaar
Met deze schakelaar kunt u kiezen tussen de Sport-, Normale en Statiefstand.
3. Knop voor Vliegpauze/Terug naar thuisbasis (RTH)
Eenmaal indrukken om de drone te laten remmen en op zijn plaats te laten stilstaan (alleen wanneer GPS of zichtsystemen beschikbaar zijn). Druk op de knop en houd de knop ingedrukt om RTH te starten. De drone keert terug naar de laatst geregistreerde thuisbasis. Druk nogmaals om RTH te annuleren.

4. Ledlampjes voor batterijniveau

Toont het batterijniveau van de afstandsbediening.

5. Joysticks

Gebruik de joysticks om de bewegingen van de drone te besturen. Stel de vluchtregelingsstand in DJI Fly in. De afneembare joysticks zijn gemakkelijk op te bergen.

6. Aanpasbare knop

Druk eenmaal om het extra bodemlicht in of uit te schakelen. Druk tweemaal om de gimbal opnieuw te centreren of kantel de gimbal naar beneden (standaardinstellingen). De knop kan worden ingesteld in DJI Fly.

7. Wisselen foto/video

Eenmaal indrukken om te schakelen tussen de foto- en videostand.

8. Kenmerken van de afstandsbedieningskabel

Sluit aan op een mobiel apparaat om video te koppelen via de kabel van de afstandsbediening. Selecteer de kabel die bij het mobiele apparaat hoort.

9. Houder mobiel apparaat

Dient om het mobiele apparaat stevig vast op de afstandsbediening te klemmen.

10. Antennes

Voor het verzenden van het draadloze besturingssignaal en videosignaal naar de drone.

11. USB-C-poort

Voor het opladen en aansluiten van de afstandsbediening op de computer.

12. Opbergsleuf voor joysticks

Voor het opbergen van de joysticks.

13. Gimbalwiel

Bedient de kantelhoek van de camera.

14. Sluiter-/opnameknop

Eenmaal indrukken om foto's te maken of om een opname te starten of te stoppen.

15. Sleuf voor mobiel apparaat

Wordt gebruikt om het mobiele apparaat te beveiligen.

De Mavic Air 2 activeren

De Mavic Air 2 moet vóór het eerste gebruik worden geactiveerd. Nadat u de drone en de afstandsbediening hebt ingeschakeld, volgt u de instructies op het scherm om Mavic Air 2 te activeren met behulp van DJI Fly. Voor het activeren van het product is een internetverbinding vereist.

Drone

In dit hoofdstuk staan de vluchtcontroller, de voorwaartse, achterwaartse en neerwaartse zichtsystemen en de Intelligent Flight Battery beschreven.

Drone

De Mavic Air 2 bevat een vluchtcontroller, video-downlinksysteem, zichtsysteem, infrarooddetectiesysteem, voortstuwingsysteem en een Intelligent Flight Battery.

Vliegstanden

De Mavic Air 2 heeft drie vliegstanden, plus een vierde vliegstand waarnaar de drone in bepaalde scenario's overschakelt. De vliegstanden kunnen worden gewisseld via de vliegstandschakelaar op de afstandsbediening.

Normale stand: De drone maakt gebruik van GPS en voorwaartse, achterwaartse en neerwaartse zichtsysteem en het infrarooddetectiesysteem om zichzelf te lokaliseren en te stabiliseren. Wanneer het GPS-sigitaal sterk is, gebruikt de drone GPS om zichzelf te lokaliseren en te stabiliseren. Wanneer de GPS zwak is en de lichtomstandigheden voldoende zijn, gebruikt de drone zichtsysteem om zichzelf te lokaliseren en te stabiliseren. Wanneer de voorwaartse, achterwaartse en neerwaartse zichtsysteem zijn ingeschakeld en de lichtomstandigheden voldoende zijn, dan is de maximale vlieghoogtehoek 20° en de maximale vliegsnelheid 12 m/s.

Sportstand: In de Sportstand gebruikt de drone GPS voor positionering en de reacties van de drone zijn geoptimaliseerd voor wendbaarheid en snelheid, waardoor het beter reageert op bewegingen van de joystick. De maximale vliegsnelheid is 19 m/s. Obstakelwaarneming is uitgeschakeld in de Sportstand.

Statiefstand: De Statiefstand is gebaseerd op de normale stand en de vliegsnelheid is beperkt, waardoor de drone stabiel is tijdens het fotograferen.

De drone schakelt automatisch naar de Attitude-stand (ATTI) wanneer de zichtsysteem niet beschikbaar of uitgeschakeld zijn en het GPS-sigitaal zwak is of het kompas storing ondervindt. In de hoogtestand (ATTI) wordt de drone mogelijk gemakkelijker beïnvloed door zijn omgeving. Omgevingsfactoren, zoals wind, kunnen leiden tot horizontale kanteling, waardoor gevaarlijke situaties kunnen ontstaan, vooral wanneer in krappe ruimtes wordt gevlogen.



- De voorwaartse en achterwaartse zichtsysteem zijn in de Sportstand uitgeschakeld, wat betekent dat de drone obstakels op zijn route niet automatisch kan detecteren.
- De maximale snelheid en de remafstand van de drone zijn aanzienlijk hoger en groter in de Sportstand. Onder windloze omstandigheden is een minimale remafstand van 30 meter vereist.
- De daalsnelheid is aanzienlijk groter in de Sportstand. Onder windloze omstandigheden is een minimale remafstand van 10 meter vereist.
- De respons van de drone is in de Sportstand aanzienlijk groter, wat betekent dat een kleine beweging van de joystick op de afstandsbediening zich vertaalt in een grote reisafstand van de drone. Zorg ervoor dat u toereikende manoeuvreerruimte houdt tijdens het vliegen.

Statuslampjes van de drone

Mavic Air 2 heeft ledlampjes aan de voorkant en statuslampjes voor de drone.

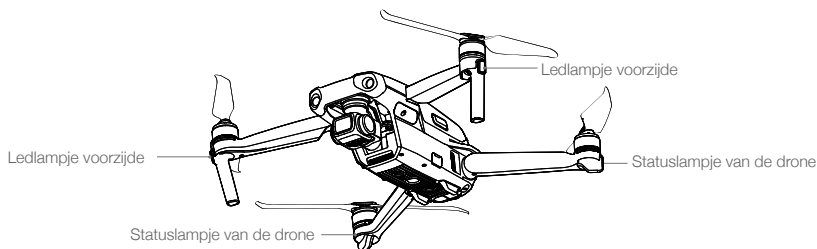

De ledlampjes aan de voorzijde geven de richting van de drone aan en branden continu rood als de drone wordt ingeschakeld, om de voorkant van de drone aan te geven.

De statuslampjes van de drone communiceren de status van het vluchtregelsysteem van de drone. Raadpleeg de onderstaande tabel voor meer informatie over de statuslampjes van de drone.

Statusaanduidingen van de drone

	Kleur	Actie	Omschrijving van de status van de drone
Normale statuses			
	Afwisselend rood, groen en geel	Knippert	Zelfdiagnostie tests inschakelen en uitvoeren
	Geel	Knippert vier keer	Opwarmen
	Groen	Knippert langzaam	Met GPS
	Groen	Knippert regelmatig tweemaal	Met voorwaartse en neerwaartse zichtsystemen
	Geel	Knippert langzaam	Geen GPS, voorwaarts zichtstelsysteem of neerwaarts zichtstelsysteem
	Groen	Knippert snel	Remmen
Waarschuwingsstatuses			
	Geel	Knippert snel	Signaal met afstandsbediening verloren
	Rood	Knippert langzaam	Laag batterijniveau
	Rood	Knippert snel	Batterij bijna leeg, kritiek
	Rood	Knippert	IMU-fout
	Rood	Continu	Kritieke fout
	Afwisselend rood en geel	Knippert snel	Kalibratie van kompas vereist

Terug naar thuisbasis

De functie 'Return to Home' (RTH - terug naar thuisbasis) brengt de drone terug naar de laatst geregistreerde thuisbasis wanneer het GPS-signaal sterk is. Er zijn drie soorten RTH: Smart RTH, RTH bij laag batterijniveau, en uitvalbeveiligde RTH. In dit hoofdstuk staan deze drie scenario's gedetailleerd beschreven. Als het videolink-signaal tijdens de vlucht verloren gaat terwijl de afstandsbediening nog steeds in staat is om de bewegingen van de drone te besturen, verschijnt de melding om RTH te starten. RTH kan worden geannuleerd.

	GPS	Omschrijving
Thuisbasis		De standaard thuisbasis is de eerste locatie waar de drone sterke GPS-signalen heeft ontvangen (het witte GPS-pictogram heeft ten minste vier balkjes). Het statuslampje van de drone knippert snel groen wanneer de thuisbasis wordt geregistreerd.

Smart RTH

Als het GPS-signaal voldoende is, kan Smart RTH worden gebruikt om de drone naar de thuisbasis te laten terugkeren. U activeert Smart RTH door op  te tikken in DJI Fly of door de RTH-knop op de afstandsbediening ingedrukt te houden tot u een piepsignaal hoort. U verlaat Smart RTH door op  te tikken in DJI Fly of door de RTH-knop op de afstandsbediening in te drukken.

Smart RTH omvat Straight Line RTH (in rechte lijn naar thuisbasis) en Power Saving RTH (stroombesparing terug naar thuisbasis).

Straight Line RTH-procedure:

1. De thuisbasis wordt geregistreerd.
2. Smart RTH is geactiveerd.
3.
 - a. Als de drone zich verder dan 20 m van de thuisbasis bevindt wanneer de RTH-procedure begint, past de drone zijn oriëntatie aan, stijgt naar de vooraf ingestelde RTH-hoogte en vliegt vervolgens naar de thuisbasis. Als de huidige hoogte hoger is dan de RTH-hoogte, vliegt de drone op de huidige hoogte naar de thuisbasis.
 - b. Als de drone zich op een afstand van 5 m tot 20 m van de thuisbasis bevindt wanneer de RTH-procedure begint, past de drone zijn oriëntatie aan en vliegt op de huidige hoogte naar de thuisbasis.
 - c. Als de drone minder dan 5 meter van de thuisbasis is verwijderd wanneer de RTH-procedure begint, landt de drone onmiddellijk.
4. Na het bereiken van de thuisbasis landt de drone en stoppen de motoren.



- Als de RTH wordt geactiveerd via DJI Fly en de drone zich verder dan 5 m van de thuisbasis bevindt, verschijnt er een melding in de app voor gebruikers om een landingsoptie te selecteren.

Batterijbesparende RTH-procedure:

Als de afstand tijdens Straight Line RTH te ver is en de hoogte vanaf de thuisbasis te hoog is, gaat de drone naar Power Saving RTH om stroom te besparen.

Power Saving RTH wordt automatisch geactiveerd. De drone berekent de beste afstand en hoek (16,7° horizontaal) en vliegt vervolgens naar de thuisbasis. Wanneer de drone 50 m boven de thuisbasis komt, landt hij en stoppen de motoren na de landing.

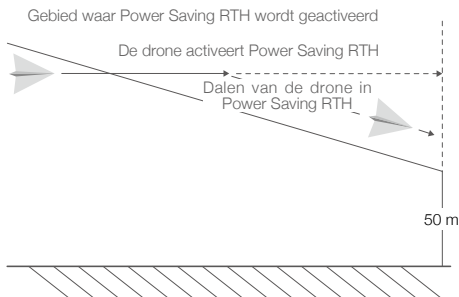

RTH bij laag batterijniveau

De RTH bij laag batterijniveau wordt geactiveerd wanneer de capaciteit van de Intelligent Flight Battery is gedaald tot een punt waarbij een veilige terugkeer van de drone in gevaar kan komen. Laat de drone onmiddellijk terugkeren of landen wanneer hierom wordt gevraagd.

DJI Fly geeft een waarschuwing weer wanneer het batterijniveau laag is. De drone keert automatisch terug naar de thuisbasis als na 10 seconden geen actie wordt ondernomen.

De gebruiker kan RTH afbreken door op de RTH-knop of de vliegpauzeknop op de afstandsbediening te drukken. Als RTH wordt afgebroken na een waarschuwing voor laag batterijniveau, is de Intelligent Flight Battery mogelijk niet voldoende geladen om de drone veilig te laten landen. Hierdoor kan de drone neerstorten of zoekraken.

De drone landt automatisch als het huidige batterijniveau de drone alleen lang genoeg kan ondersteunen om van zijn huidige hoogte te dalen. Automatisch landen kan niet worden geannuleerd, maar de afstandsbediening kan worden gebruikt om tijdens de landingsprocedure de richting van de drone te wijzigen.

Uitvalbeveiligde RTH

Indien de thuisbasis met succes werd geregistreerd en het kompas normaal functioneert, wordt de uitvalbeveiligde RTH automatisch geactiveerd nadat het signaal vanaf de afstandsbediening langer dan 11 seconden verloren is geraakt. De drone vliegt 50 meter achterwaarts via de oorspronkelijke vliegroute en gaat dan naar Straight Line RTH.

Na 50 m vliegen:

1. Als de drone zich op minder dan 20 m van de thuisbasis bevindt, vliegt hij op de huidige hoogte terug naar de thuisbasis.
2. Als de drone zich verder dan 20 m van de thuisbasis bevindt en de huidige hoogte hoger is dan de vooraf ingestelde RTH-hoogte, vliegt hij terug naar de thuisbasis op de huidige hoogte.
3. Als de drone zich verder dan 20 m van de thuisbasis bevindt en de huidige hoogte lager is dan de vooraf ingestelde RTH-hoogte, stijgt het naar de vooraf ingestelde RTH-hoogte en vliegt vervolgens terug naar de thuisbasis.

Vermijden van obstakels tijdens RTH

Wanneer de drone stijgt:

1. De drone remt wanneer aan de voorzijde een obstakel wordt waargenomen en vliegt achteruit totdat een veilige afstand is bereikt voordat hij verder opstijgt.
2. De drone remt wanneer aan de achterzijde een obstakel wordt waargenomen en vliegt vooruit totdat een veilige afstand is bereikt voordat hij verder opstijgt.
3. Er vindt geen actie plaats wanneer er onder de drone een obstakel wordt waargenomen.

Als de drone vooruit vliegt:

1. De drone remt wanneer aan de voorzijde een obstakel wordt waargenomen en vliegt achteruit naar een veilige afstand. Hij stijgt op tot er geen obstakel meer wordt waargenomen en gaat nog eens 5 meter omhoog en vliegt dan verder vooruit.
2. Er vindt geen actie plaats wanneer er aan de achterzijde een obstakel wordt waargenomen.
3. De drone remt wanneer er aan de onderzijde een obstakel wordt waargenomen en stijgt totdat er geen obstakel meer wordt waargenomen voordat hij naar voren vliegt.



- Tijdens RTH kunnen obstakels aan de zijkanten en boven de drone niet worden gedetecteerd of vermeden.
 - Bij het opstijgen in RTH kan de drone niet worden bediend, behalve met de joysticks versnellen of vertragen.
 - De drone kan niet naar de thuisbasis terugkeren wanneer het GPS-signaal zwak of niet beschikbaar is. Als het GPS-signaal zwak of niet beschikbaar wordt nadat RTH is geactiveerd, zal de drone een tijdje op zijn plaats blijven hangen voordat hij gaat landen.
-



- Het is belangrijk om vóór elke vlucht een geschikte RTH-hoogte in te stellen. Start DJI Fly en stel vervolgens de RTH-hoogte in.
- De drone kan obstakels tijdens uitvalbeveiligde RTH niet vermijden als de voorwaartse en achterwaartse zichtsyste men niet beschikbaar zijn.
- Tijdens RTH kunnen de snelheid en de hoogte van de drone worden bediend met de afstandsbediening of met DJI Fly als het signaal van de afstandsbediening normaal is. De oriëntatie van de drone en de vliegri chting kunnen echter niet worden bediend. De drone kan geen obstakels vermijden als gebruikers tegen de joysticks voor het hellen duwen om te versnellen en een vliegsnelheid van 12 m/s overschrijden.
- Als de drone tijdens RTH in een GEO-zone vliegt, zal hij ofwel dalen tot hij de GEO-zone verlaat en doorgaan naar de thuisbasis of op zijn plaats blijven hangen.
- De drone kan mogelijk niet naar een thuisbasis terugkeren wanneer het te hard waait. Vlieg daarom voorzichtig.

Landingsbescherming wordt geactiveerd tijdens Smart RTH.

1. Tijdens landingsbescherming zal de drone automatisch een geschikte landingsplaats detecteren en voorzichtig landen.
2. Als bepaalt is dat de ondergrond niet geschikt is voor een landing, zal de Mavic Air 2 stil blijven hangen en op bevestiging van de piloot wachten.
3. Als de landingsbeveiliging niet operationeel is, geeft DJI Fly een landingsmelding weer wanneer de drone tot onder de 0,5 meter daalt. Trek de gashendel omlaag of gebruik de schuif voor om de drone automatisch te laten landen.

Landingsbeveiliging wordt geactiveerd tijdens RTH bij laag batterijniveau en uitvalbeveiligde RTH. De drone functioneert als volgt: Tijdens RTH bij laag batterijniveau en uitvalbeveiligde RTH hangt de drone op 2 m boven de grond stil en wacht op bevestiging van de piloot om te landen. Trek de gashendel een seconde omlaag of gebruik de schuif in de app om de drone automatisch te laten landen. Landingsbescherming wordt geactiveerd en de drone voert de bovenstaande stappen uit.



- Zichtsyste men zijn uitgeschakeld tijdens de landing. Zorg ervoor dat u de drone met de nodige voorzichtigheid laat landen.

Precisielanding

De drone scant automatisch en probeert tijdens RTH de onderstaande terreinkenmerken te koppelen. Wanneer het huidige terrein overeenkomt met het terrein van de thuisbasis, landt de drone. Er verschijnt een melding in DJI Fly als de koppeling van het terrein mislukt.



- Landingsbescherming wordt geactiveerd tijdens precisielanding.
- De prestatie van de precisielanding is afhankelijk van de volgende voorwaarden:
 - a. De thuisbasis moet bij het opstijgen worden vastgelegd en mag tijdens de vlucht niet worden gewijzigd. Anders heeft de drone geen gegevens over de terreinkenmerken van de thuisbasis.
 - b. Tijdens het opstijgen moet de drone 7 m verticaal opstijgen voordat deze horizontaal beweegt.
 - c. De terreinkenmerken van de thuisbasis moeten grotendeels ongewijzigd blijven.
 - d. De terreinkenmerken van de thuisbasis moeten voldoende onderscheidend zijn.
 - e. De lichtomstandigheden mogen niet te licht of te donker zijn.
- Tijdens een precisielanding zijn de volgende acties beschikbaar:
 - a. Druk de gashendel omlaag om de landing te versnellen.
 - b. Beweeg de joysticks in een willekeurige richting om de precisielanding te stoppen. Nadat de joysticks zijn losgelaten landt de drone verticaal.

Zichtsystemen en infrarooddetectiesysteem

De Mavic Air 2 is zowel met een infrarooddetectiesysteem als met voorwaartse, achterwaartse en neerwaartse zichtsystemen uitgerust.

De voorwaartse, achterwaartse en neerwaartse zichtsystemen bestaan elk uit één of twee camera's en het infrarooddetectiesysteem bestaat uit twee 3D-infraroodmodules.

Het neerwaarts zichtstelsysteem en het infrarooddetectiesysteem helpen de drone om zijn huidige positie te behouden, nauwkeuriger stil te hangen en om binnen of in andere omgevingen waarin geen GPS-signaal beschikbaar is te vliegen.

Bovendien verbetert het extra bodemlicht aan de onderkant van de drone het zicht voor het neerwaartse zichtstelsysteem bij weinig licht.

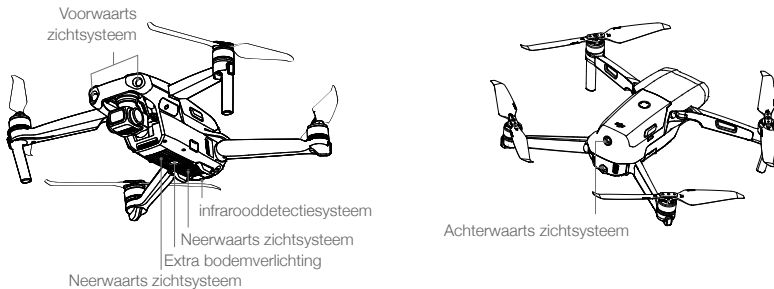

Detectiebereik

Voorwaarts zichtstelsysteem: Detectiebereik: 0,35-22 m; FOV: 71° (horizontaal), 56° (verticaal)

Achterwaarts zichtstelsysteem: Detectiebereik: 0,37-23,6 m; FOV: 57° (horizontaal), 44° (verticaal)

Neerwaarts zichtstelsysteem: Het neerwaartse zichtstelsysteem werkt het beste wanneer de drone zich op een hoogte van 0,5 tot 30 m bevindt en het werkbereik 0,5 tot 60 m is.

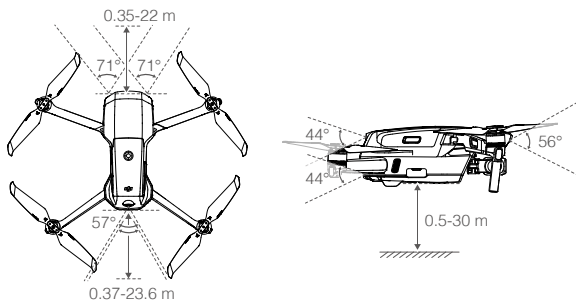

Camera's van het zichtstelsysteem kalibreren

Automatische kalibratie

De camera's van het zichtstelsysteem die op de drone zijn geïnstalleerd, zijn in de fabriek gekalibreerd. Als er een afwijking wordt gedetecteerd met een camera van een zichtstelsysteem, voert de drone automatisch een kalibratie uit en verschijnt er een melding in DJI Fly. Er is geen verdere actie vereist.

Geavanceerde kalibratie

Als de afwijking na de automatische kalibratie blijft bestaan, verschijnt er een melding in de app dat geavanceerde kalibratie vereist is. De geavanceerde kalibratie moet worden gebruikt met DJI Assistant 2 for Mavic. Volg de onderstaande stappen om de camera's van het voorwaartse zichtsysteem te kalibreren en herhaal de stappen om camera's van de andere zichtsystemen te kalibreren.

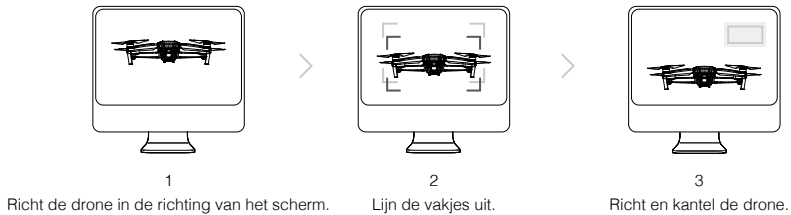

Het gebruik van de zichtsystemen

Wanneer GPS niet beschikbaar is, wordt het neerwaartse zichtsysteem ingeschakeld als het oppervlak een duidelijke textuur heeft en er voldoende licht is. Het neerwaartse zichtsysteem werkt het best wanneer de drone op een hoogte van 0,5 tot 30 meter vliegt. Als de drone hoger vliegt dan 30 meter, werkt het zichtsysteem mogelijk niet naar behoren, waardoor extra voorzichtigheid vereist is.

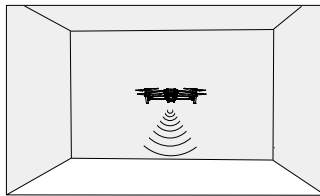

Voer onderstaande stappen uit om het neerwaartse zichtsysteem te gebruiken:

1. Zorg ervoor dat de drone in de Normale stand of de Statiefstand staat. Zet de drone aan.
2. De drone hangt na het opstijgen stil op zijn plaats. Het statuslampje van de drone knippert tweemaal groen, wat aangeeft dat het neerwaartse zichtsysteem in werking is.

Als de drone in de Normale stand of de Statiefstand staat en obstakeldetectie in DJI Fly is ingeschakeld, worden de voorwaartse en achterwaartse zichtsysteem automatisch geactiveerd wanneer de drone wordt ingeschakeld. Met behulp van de voorwaartse en achterwaartse zichtsysteem kan de drone actief remmen bij het detecteren van obstakels. De voorwaartse en achterwaartse zichtsysteem werken het best met voldoende verlichting en duidelijk gemarkeerde of meer gestructureerde obstakels.



- De zichtsysteem kunnen niet correct werken boven oppervlakken die GEEN duidelijke variaties in patroon hebben. De zichtsysteem kunnen in de volgende situaties niet goed functioneren. Bestuur de drone voorzichtig.
 - a. Bij het vliegen boven oppervlakken die uit één kleur bestaan (bijv. volkomen zwart, volkomen wit, volkomen groen).
 - b. Bij het vliegen boven zeer reflecterende oppervlakken.
 - c. Bij het vliegen boven water of transparante oppervlakken.
 - d. Bij het vliegen boven bewegende oppervlakken of objecten.
 - e. Bij het vliegen in een gebied waarin de verlichting vaak of drastisch verandert.
 - f. Bij het vliegen boven extreem donkere (< 10 lux) of heldere (> 40.000 lux) oppervlakken.
 - g. Bij het vliegen over oppervlakken die infraroodgolven sterk reflecteren of absorberen (bijv. spiegels).
 - h. Bij het vliegen over oppervlakken zonder duidelijke patronen of textuur.



- i. Bij het vliegen boven oppervlakken met identiek herhalende patronen of structuren (bijvoorbeeld tegels met hetzelfde ontwerp).
- J. Bij het vliegen over obstakels met kleine oppervlakken (bijv. takken van bomen).
- Zorg dat de sensoren altijd schoon zijn. Manipuleer de sensoren NIET. Gebruik de drone NIET in stoffige of vochtige omgevingen.
- Na een botsing van de drone is kalibratie van de camera vereist. Kalibreer de camera's als DJI Fly u vraagt om dit te doen.
- Vlieg NIET op regenachtige, mistige dagen of als er geen helder zicht is.
- Controleer het volgende vóór elke start:
 - a. Zorg dat stickers of andere obstakels de sensoren van de infrarooddetectie en zichtsysteem niet blokkeren.
 - b. Verwijder eventueel aanwezig vuil, stof of water op de infrarooddetectie- en zichtsysteem met een zachte doek. Gebruik geen alcoholhoudende reinigingsmiddelen.
 - c. Neem contact op met de DJI Support als het glas van de infrarooddetectie- of zichtsysteem beschadigd zijn.
- Blokkeer het infrarooddetectiesysteem NIET.

Intelligent Flight Mode

FocusTrack

FocusTrack bevat Spotlight 2.0, Active Track 3.0 en Point of Interest 3.0.

Spotlight 2.0: Vlieg vrij terwijl de camera op het object blijft vergrendeld met deze handige modus. Beweeg de joystick voor het rollen om het object te omcirkelen, beweeg de joystick voor het hellen om de afstand tot het object te veranderen, beweeg de gashendel om de hoogte te veranderen en beweeg de joystick voor de richting om het kader aan te passen.

ActiveTrack 3.0: Er zijn twee standen voor ActiveTrack 3.0. Beweeg de joystick voor het rollen om het object te omcirkelen, beweeg de joystick voor het hellen om de afstand tot het object te veranderen, beweeg de gashendel om de hoogte te veranderen en beweeg de joystick voor de richting om het kader aan te passen.

1. Volgen: De drone volgt het object met een constante afstand. In de Normale stand en de Statiefstand is de maximale vliegsnelheid 8 m/s. Let op: de drone kan in deze modus obstakels detecteren en vermijden wanneer er bewegingen van de joystick voor het hellen zijn. De drone kan geen obstakels vermijden wanneer er bewegingen van joysticks voor rollen en de gashendel zijn. In de Sportstand is de maximale vliegsnelheid 19 m/s en kan de drone geen obstakels detecteren.
2. Parallel: De drone volgt het object onder een constante hoek en afstand vanaf de zijkant. In de Normale stand en de Statiefstand is de maximale vliegsnelheid 12 m/s. In de Sportstand is de maximale vliegsnelheid 19 m/s. De drone kan geen obstakels in parallelle positie waarnemen.

Point of Interest 3.0 (POI 3.0): De drone volgt het object in een cirkel op basis van de ingestelde straal en vliegsnelheid. De stand ondersteunt zowel statische als bewegende objecten. Houd er rekening mee dat als het object te snel beweegt, het mogelijk niet kan worden gevolgd.

FocusTrack gebruiken

1. Laat de drone opstijgen en op ten minste 1 meter boven de grond stilhangen.

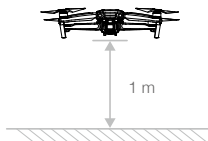

2. Sleep een vak rond het object in de cameraweergave om FocusTrack in te schakelen.



- FocusTrack begint. De standaardstand is Spotlight. Tik op het pictogram om te schakelen tussen Spotlight, ActiveTrack [-] en POI [Q]. Wanneer een zwaaigebaar wordt gedetecteerd (zwaai met één hand en de elleboog hoger dan de schouder), wordt ActiveTrack geactiveerd.
- Tik op de sluit-/opnameknop om foto's te maken of de opname te starten. Bekijk de beelden in Playback (Afspelen).

FocusTrack verlaten

Tik op **Stop** in DJI Fly of druk eenmaal op de vliegpaauzeknop op de afstandsbediening om FocusTrack te verlaten.



- Gebruik FocusTrack NIET in gebieden met mensen, dieren, kleine of fijne voorwerpen (bijv. takken van bomen of hoogspanningslijnen) of transparante objecten (bijv. water of glas).
- Let op objecten rondom de drone en gebruik de afstandsbediening om botsingen met de drone te voorkomen.
- De drone handmatig bedienen. In noodgevallen drukt u op de vliegpaauzeknop of tikt u op stop in DJI Fly.
- Wees extra voorzichtig wanneer u FocusTrack gebruikt in een van de volgende situaties:
 - a. Het gevolgde object beweegt niet in een horizontaal vlak.
 - b. Het gevolgde object verandert tijdens het bewegen drastisch van vorm.
 - c. Het gevolgde object is voor langere tijd uit het zicht.
 - d. Het gevolgde object beweegt over een besneeuwd oppervlak.
 - e. De kleur of patroon van het gevolgde object is vergelijkbaar met die van de omgeving.
 - f. Wanneer de belichting extreem laag (< 300 lux) of hoog (> 10.000 lux) is.
- Houd u aan de lokale privacywetgeving en regelgeving tijdens het gebruik van FocusTrack.
- Het wordt aanbevolen om alleen voertuigen, boten en mensen te volgen (maar geen kinderen). Vlieg voorzichtig wanneer u andere objecten volgt.
- Het gevolgde object kan onbedoeld wisselen naar een ander object als ze elkaar dichtbij passeren.
- Wanneer het gebaar wordt gebruikt om ActiveTrack te activeren, volgt de drone alleen degene die het eerste gedetecteerde gebaar maakt. De afstand tussen de mensen en de drone moet 5-10 m bedragen en de kantelhoek van de drone mag niet groter zijn dan 60°.

QuickShots

De opnamestanden van QuickShot zijn: Raket, Drone, Cirkel, Spiraal, Boomerang en Asteroid. De Mavic Air 2 neemt op volgens de geselecteerde opnamestand en maakt automatisch een korte video. De video kan via afspelen worden bekeken, bewerkt of gedeeld op sociale media.



Drone: De drone vliegt achteruit en omhoog, met de camera op het object gericht.



Raket: De drone stijgt op met de camera naar beneden gericht.



Cirkel: De drone vliegt rondjes rondom het object.



Spiraal: De drone stijgt en draait rond het object.



Boomerang: De drone vliegt in een ovale route rond het onderwerp, stijgt op terwijl het wegvliegt van het startpunt en daalt terwijl het terugvliegt. Het startpunt van de drone vormt het ene uiteinde van de lange as van het ovaal, terwijl het andere uiteinde van de lange as zich aan de andere kant van het object bevindt van het startpunt. Zorg ervoor dat er voldoende ruimte is bij gebruik van Boomerang. Zorg voor een straal van minimaal 30 meter rond de drone en minimaal 10 meter boven de drone.



Asteroid: De drone vliegt achteruit en omhoog, maakt meerdere foto's en vliegt vervolgens terug naar het startpunt. De gegenereerde video begint met een panorama vanaf de hoogste positie en toont vervolgens de daling. Zorg ervoor dat er voldoende ruimte is bij gebruik van Asteroid. Zorg voor minimaal 40 m achter en 50 m boven de drone.

Het gebruik van QuickShots

1. Laat de drone opstijgen en op ten minste 2 meter boven de grond stilhangen.

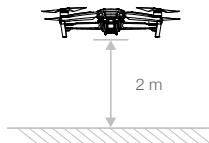

2. Tik in DJI Fly op het pictogram opnamestand om QuickShots te selecteren en volg de instructies. Zorg ervoor dat u begrijpt hoe de opnamestand moet worden gebruikt en dat er geen obstakels in de omgeving zijn.

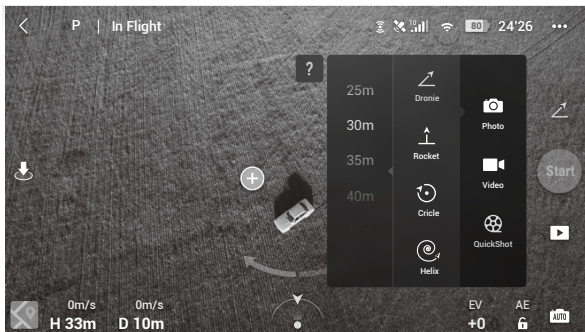

3. Selecteer uw doelobject in de cameraweergave door op de cirkel op het object te tikken of een kader rond het object te slepen. Kies een opnamestand en tik op **Start** om met opnemen te beginnen. Wanneer een zwaaigebaar wordt gedetecteerd (zwaai met één hand en de elleboog hoger dan de schouder), wordt QuickShots ook geactiveerd. De drone vliegt terug naar zijn oorspronkelijke positie zodra de opname is voltooid.
4. Tik op  om de video te openen.

QuickShots verlaten

Druk eenmaal op de vliegpauze-/RTH-knop of tik op  in DJI Fly om QuickShots te verlaten. De drone hangt stil op zijn plaats.



- Gebruik QuickShots op locaties waar geen gebouwen of andere obstakels aanwezig zijn. Zorg ervoor dat er zich geen personen, dieren of andere obstakels in de vliegroute bevinden. APAS is uitgeschakeld tijdens QuickShots. De drone remt en hangt stil op zijn plaats als er een obstakel wordt gedetecteerd.
- Let op objecten rondom de drone en gebruik de afstandsbediening om botsingen met de drone te voorkomen.
- Gebruik QuickShots NIET in een van de volgende situaties:
 - a. Wanneer het object langere tijd geblokkeerd wordt of buiten zicht is.
 - b. Wanneer het object zich meer dan 50 meter van de drone bevindt.
 - c. Wanneer het object dezelfde kleur of structuur heeft als de omgeving.
 - d. Wanneer het object zich in de lucht bevindt.
 - e. Wanneer het object snel beweegt.
 - f. Wanneer de belichting extreem laag (< 300 lux) of hoog (> 10.000 lux) is.
- Gebruik QuickShots NIET op locaties in de buurt van gebouwen of waar het GPS-signaal zwak is. Anders wordt de vliegroute instabiel.
- Houd u aan de lokale privacywetgeving en regelgeving tijdens het gebruik van QuickShots.
- Wanneer een gebaar wordt gebruikt om QuickShots te activeren, volgt de drone alleen degene die het eerste gedetecteerde gebaar maakt. De afstand tussen de mensen en de drone moet 5-10 m bedragen en de kantelhoek van de drone mag niet groter zijn dan 60°.

Hyperlapse

Hyperlapse-opnamestanden zijn onder meer Vrij, Cirkel, Koersvergendeling en Waypoint.

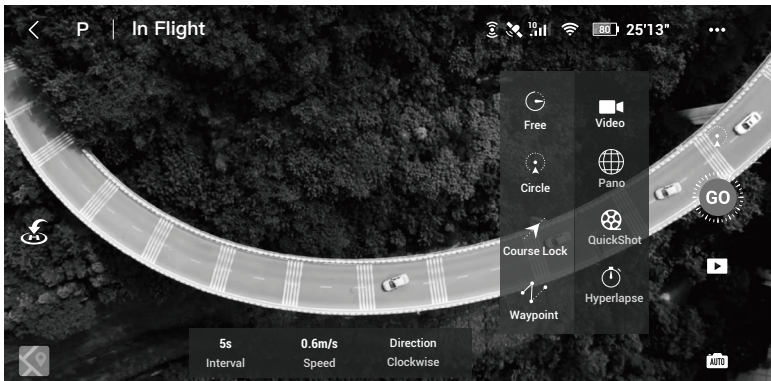

Vrij

De drone maakt automatisch foto's en genereert een timelapse-video. De vrije stand kan worden gebruikt terwijl de drone op de grond staat. Controleer na het opstijgen met de afstandsbediening de bewegingen en de gimbalhoek van de drone. Volg de onderstaande stappen om Vrij te gebruiken:

1. Stel de intervaltijd, videoduur en maximale snelheid in. Het scherm toont het aantal foto's dat zal worden gemaakt en hoe lang de opnametijd zal zijn.
2. Tik op de sluiterknop om te beginnen.

Cirkel

De drone vliegt rond het geselecteerde doel om een timelapse-video te genereren en maakt daarbij automatisch foto's. Volg de onderstaande stappen om Cirkel te gebruiken:

1. Stel de intervaltijd, videoduur en maximale snelheid in. Cirkel kan worden ingesteld om met de klok mee of tegen de klok in te gaan. Het scherm toont het aantal foto's dat zal worden gemaakt en de lengte van de opnametijd.
2. Selecteer een doel op het scherm.
3. Tik op de sluitknop om te beginnen.
4. Beweeg de pan-joystick en gimbal knop om het frame in te stellen, beweeg de joystick voor kantelen om de afstand tot het object te veranderen, beweeg de joystick voor rollen om de snelheid van het cirkelen te regelen en beweeg de gashendel om de verticale vliegsnelheid te regelen.

Koersvergrendeling

Koersvergrendeling kan op twee manieren worden gebruikt. Op de eerste manier is de oriëntatie van de drone vast, maar kan er geen object worden geselecteerd. Op de tweede manier is de oriëntatie van de drone vast en vliegt de drone rond een geselecteerd object. Volg de onderstaande stappen om Koersvergrendeling te gebruiken:

1. Stel de intervaltijd, videoduur en maximale snelheid in. Het scherm toont het aantal foto's dat zal worden gemaakt en hoe lang de opnametijd zal zijn.
2. Stel een vliegrichting in.
3. Selecteer indien van toepassing een object. Gebruik het gimbalwiel en de joystick voor de richting om het kader aan te passen.
4. Tik op de sluitknop om te beginnen. Beweeg de joystick voor kantelen en voor rollen om de horizontale vliegsnelheid te regelen en verplaats de drone parallel. Beweeg de gashendel om de verticale vliegsnelheid te regelen.

Waypoints

De drone maakt automatisch foto's op een vliegroute van twee tot vijf waypoints en genereert een timelapse-video. De drone kan in volgorde van waypoint 1 tot 5 of 5 tot 1 vliegen. Volg de onderstaande stappen om Waypoints te gebruiken.

1. Stel de gewenste waypoints en de richting van de lens in.
2. Stel de intervaltijd, videoduur en maximale snelheid in. Het scherm toont het aantal foto's dat zal worden gemaakt en hoe lang de opnametijd zal zijn.
3. Tik op de sluitknop om te beginnen.

De drone genereert automatisch een timelapse-video, die te bekijken is in afspelen. In de camera-instellingen kunnen gebruikers ervoor kiezen om de beelden op te slaan in JPEG- of RAW-indeling en om de beelden op te slaan op de ingebouwde opslag of op de microSD-kaart.



- Voor optimale prestaties wordt aanbevolen Hyperlapse te gebruiken op een hoogte boven de 50 m en een verschil van minimaal twee seconden tussen de intervaltijd en de sluit in te stellen.
 - Het wordt aanbevolen om op een veilige afstand van de drone (meer dan 15 m) een statisch object (bijv. hoge gebouwen, bergachtig terrein) te selecteren. Selecteer geen object dat zich te dicht bij de drone bevindt.
 - De drone remt en hangt stil op zijn plaats als een obstakel wordt gedetecteerd tijdens Hyperlapse.
 - De drone genereert alleen een video als deze minimaal 25 foto's heeft gemaakt, wat het benodigde aantal is om een video van één seconde te genereren. De video wordt gegenereerd wanneer een opdracht wordt gegeven vanaf de afstandsbediening of als de stand onverwacht wordt afgesloten (zoals wanneer RTH met lage batterijspanning wordt geactiveerd).
-

Advanced Pilot Assistance Systems 3.0

De functie Advanced Pilot Assistance Systems 3.0 (APAS 3.0, Geavanceerde pilootassistentiesystemen) is beschikbaar in de Normale stand. Wanneer APAS is ingeschakeld, blijft de drone reageren op opdrachten en plant hij zijn route zowel op basis van de joystick-opdrachten als de vliegomgeving. APAS maakt het gemakkelijker om obstakels te vermijden, vloeiender beeldmateriaal te verkrijgen en geeft een betere vliegervaring.

Blijf de joystick voor hellen naar voren of naar achteren bewegen. De drone zal de obstakels vermijden door boven, onder, of links of rechts van het obstakel te vliegen. De drone reageert ook gelijktijdig op andere bewegingen van de joysticks.

Wanneer APAS is ingeschakeld, kan de drone tot stilstand worden gebracht door op de vliegpauzeknop op de afstandsbediening te drukken of door op Stop op het scherm te tikken in DJI Fly. De drone blijft drie seconden stilhangen en wacht op verdere opdrachten van de piloot.

Om APAS in te schakelen, opent u DJI Fly, gaat u naar 'System Settings' (Systeeminstellingen) > Safety (Veiligheid) en schakelt u APAS in.





- APAS wordt uitgeschakeld bij gebruik van de Intelligent Flight-stand en opnemen met hoge resolutie zoals 2,7K 48/50/60 fps, 1080p 48/50/60/120/240 fps en 4K 48/50/60 fps.
- APAS is alleen beschikbaar als u de drone vooruit of achteruit laat vliegen. Als de drone naar links of rechts vliegt, wordt APAS uitgeschakeld.
- Zorg ervoor dat u APAS gebruikt wanneer de voorwaartse en achterwaartse zichtsysteem beschikbaar zijn. Verzekert u ervan dat er zich geen mensen, dieren, objecten met een klein of fijn oppervlak (bijv. boomtakken) of transparante objecten (bijv. glas of water) bevinden langs de gewenste vliegroute.
- Zorg ervoor dat u APAS gebruikt wanneer het neerwaartse zichtsysteem beschikbaar is of het GPS-signaal sterk is. APAS werkt mogelijk NIET goed als de drone boven water of een met sneeuw bedekt gebied vliegt.
- Wees extra voorzichtig bij het vliegen in extreem donkere (< 300 lux) of heldere (> 10.000 lux) omgevingen.
- Houd DJI Fly in de gaten en zorg dat de drone normaal werkt in de APAS-stand.

Vluchtreclorder

Vluchtgegevens, waaronder vluchttelemetrie, statusinformatie over de drone en andere parameters worden automatisch opgeslagen op de ingebouwde datarecorder van de drone. Deze gegevens kunnen geraadpleegd worden met behulp van DJI Assistant 2 for Mavic.

Propellers

Er zijn twee soorten Mavic Air 2 Low-Noise-propellers met snelkoppeling die ontworpen zijn om in verschillende richtingen te draaien. Markeringen geven aan welke propellers aan welke motoren moeten worden bevestigd. Zorg ervoor dat de propeller en de motor overeenkomen volgens de instructies.

Propellers	Gemarkeerd	Ongemarkeerd
Illustratie		
Positie	Bevestig op motoren met witte markeringen	Bevestig op motoren zonder markeringen

De propellers bevestigen

Bevestig de propellers met de markeringen op de motoren met markeringen, en de ongemarkeerde propellers op de motoren zonder markeringen. Druk elke propeller naar beneden op de motor en draai totdat deze vast zit.

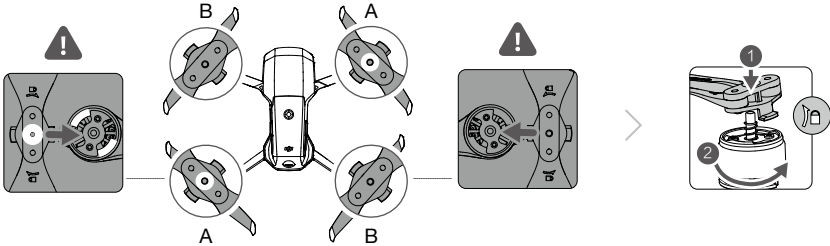

De propellers verwijderen

Druk de propellers naar beneden op de motoren en draai ze in de ontgrendelstand.



- Propellerbladen zijn scherp. Ga voorzichtig te werk.
- Gebruik alleen officiële propellers van DJI. Gebruik GEEN verschillende soorten propellers door elkaar.
- Koop indien nodig de propellers afzonderlijk.
- Controleer vóór elke vlucht of de propellers en motoren stevig en correct gemonteerd zijn.
- Controleer vóór elke vlucht of de propellers in goede staat zijn. Gebruik GEEN verouderde, beschadigde of gebroken propellers.
- Blijf uit de buurt van de roterende propellers en motoren om letsel te voorkomen.
- Knijp of verbuig de propellers niet tijdens transport of opslag.
- Controleer of de motoren stevig gemonteerd zijn en soepel draaien. Laat de drone onmiddellijk landen als een motor vastgelopen is en niet meer vrij kan draaien.
- Probeer de constructie van de motoren NIET te wijzigen.
- Raak de motoren NIET aan en laat uw handen en lichaam niet in contact komen met de motoren na de vlucht omdat deze heet kunnen zijn.
- Blokkeer de ventilatiegaten in de motoren of het chassis van de drone NIET.
- Controleer of de ESC's normaal klinken wanneer deze worden ingeschakeld.

Intelligent Flight Battery

De Mavic Air 2 Intelligent Flight Battery is een batterij van 11,55 V, 3.500 mAh met de functionaliteit voor slim opladen/ontladen.

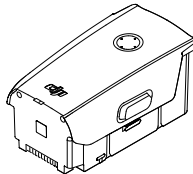

Eigenschappen van de batterij

1. Weergave batterijniveau: De LED-indicators geven het huidige batterijniveau weer.
2. Functie voor automatisch ontladen: Om zwelling te voorkomen, ontlaaft de batterij automatisch tot 96% van het batterijniveau wanneer deze een dag niet wordt gebruikt en tot 60% van het batterijniveau wanneer deze vijf dagen

- niet wordt gebruikt. Het is normaal dat u een matige warmte uit de batterij voelt komen tijdens het ontladen ervan.
- Gebalanceerd opladen: Tijdens het opladen worden de voltages van de batterijcellen automatisch gebalanceerd.
 - Overbelastingsbeveiliging: Het opladen stopt automatisch wanneer de batterij volledig is opgeladen.
 - Temperatuurdetectie: Om zichzelf te beschermen laadt de batterij alleen op bij een temperatuur tussen de 5 °C en 40 °C.
 - Overstroombeveiliging: De batterij stopt met opladen als een te hoge stroom wordt gedetecteerd.
 - Bescherming tegen te hoge ontlading: Het ontladen stopt automatisch om te voorkomen dat de batterij te ver wordt ontladen wanneer de batterij niet wordt gebruikt. De beveiliging tegen overmatige ontlading is niet ingeschakeld wanneer de batterij gebruikt wordt.
 - Beveiliging tegen kortsluiting: De stroomvoorziening wordt automatisch onderbroken als er kortsluiting wordt gedetecteerd.
 - Bescherming tegen beschadiging van batterijcellen: DJI Fly toont een waarschuwing wanneer een beschadigde batterijcel wordt gedetecteerd.
 - Slaapstand: Na een inactiviteit van 20 minuten wordt de batterij automatisch uitgeschakeld om energie te besparen. Als het batterijniveau minder is dan 5%, schakelt de batterij over naar de slaapstand om overmatige ontlading te voorkomen na zes uur inactiviteit. In de slaapstand branden de indicators voor het batterijniveau niet. Laad de batterij op om het uit de slaapstand te halen.
 - Communicatie: Informatie over de spanning, capaciteit en stroom van de batterij wordt verzonden naar de drone.



- Raadpleeg vóór gebruik de disclaimer en de veiligheidsrichtlijnen van de Mavic Air 2 en de batterijsticker. Gebruikers zijn volledig aansprakelijk voor alle handelingen en elk gebruik.

Het gebruik van de batterij

Het batterijniveau controleren

Druk één keer op de aan-/uitknop om het batterijniveau te controleren.

Ledlampjes voor batterijniveau

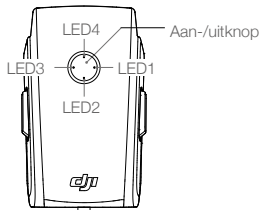

Ledlampjes voor batterijniveau

○ : Ledlampje is aan ☀ : Ledlampje knippert ○ : Ledlampje is uit

LED1	LED2	LED3	LED4	Batterijniveau
○	○	○	○	Batterijniveau ≥ 88%
○	○	○	☀	75% ≤ Batterijniveau < 88%
○	○	○	○	63% ≤ Batterijniveau < 75%
○	○	☀	○	50% ≤ Batterijniveau < 63%
○	○	○	○	38% ≤ Batterijniveau < 50%
○	☀	○	○	25% ≤ Batterijniveau < 38%
○	○	○	○	13% ≤ Batterijniveau < 25%
☀	○	○	○	0% ≤ Batterijniveau < 13%

Aan- en uitzetten

Druk één keer op de aan-uitknop, druk nogmaals op deze knop en houd de knop twee seconden ingedrukt om de batterij in of uit te schakelen. De ledlampjes voor het batterijniveau geven het batterijniveau weer wanneer de drone wordt ingeschakeld.

Melding lage temperatuur

1. De batterijcapaciteit wordt aanzienlijk minder als er in omgevingen met lage temperaturen (-10 °C tot 5 °C) wordt gevlogen. Het wordt aanbevolen om de drone een tijdje op zijn plaats te laten zweven om de batterij op te warmen. Zorg vóór het gebruik van de drone dat de batterij volledig is opgeladen.
2. Batterijen kunnen niet worden gebruikt in omgevingen met een temperatuur lager dan -10 °C.
3. Beëindig de vlucht in omgevingen met lage temperaturen zodra DJI Fly de waarschuwing voor laag batterijniveau weergeeft.
4. Houd de temperatuur van de batterij boven 20 °C om zeker te zijn van optimale prestaties van de batterij.
5. De verminderde batterijcapaciteit in een lage omgevingstemperatuur vermindert de windbestendigheid van de drone. Vlieg daarom voorzichtig.
6. Vlieg extra voorzichtig op grote hoogtes boven zeeniveau.

De batterij opladen

Laad de Intelligent Flight Battery vóór elke vlucht volledig op met de meegeleverde lader van DJI.

1. Sluit de netstroomadapter aan op een wisselstroomvoeding (100-240 V, 50/60 Hz).
2. Sluit de Intelligent Flight Battery met de batterijlaadkabel aan op de netstroomadapter met de batterij uitgeschakeld.
3. De ledlampjes voor het batterijniveau geven tijdens het opladen het huidige batterijniveau weer.
4. De Intelligent Flight Battery is volledig opgeladen wanneer alle ledlampjes voor het batterijniveau uit zijn. Koppel de lader los wanneer de batterij volledig opgeladen is.



- Laad een Intelligent Flight Battery NIET direct na het vliegen op omdat de temperatuur van de batterij te hoog kan zijn. Wacht tot deze is afgekoeld tot kamertemperatuur voordat u de batterij opnieuw oplaadt.
- De lader stopt met opladen van de batterij als de celtemperatuur van de batterij niet binnen het werkbereik is (5 °C tot 40 °C). De ideale laadtemperatuur is 22 °C tot 28 °C.
- De lader voor meerdere batterijen (niet inbegrepen) kan maximaal drie batterijen opladen. Ga voor meer informatie naar de officiële DJI Online Store.
- Laad de batterij ten minste éénmaal per drie maanden volledig op om ervoor te zorgen dat de batterij in goede staat blijft.
- DJI is niet verantwoordelijk voor schade die wordt veroorzaakt door laders van andere producenten.



- Het wordt aanbevolen om de Intelligent Flight Batteries tot 30% of minder te ontladen. Dit kan worden gedaan door de drone naar buiten te vliegen totdat er minder dan 30% batterijniveau over is.
-

De onderstaande tabel toont het batterijniveau tijdens het opladen.

LED1	LED2	LED3	LED4	Batterijniveau
☀	☀	○	○	0% < Batterijniveau ≤ 50%
☀	☀	☀	○	50% < Batterijniveau ≤ 75%
☀	☀	☀	☀	75% < Batterijniveau < 100%
○	○	○	○	Volledig opgeladen

Mechanismen voor het beschermen van de batterij

De ledlampjes voor de batterij kunnen batterijbeschermingsindicaties weergeven die worden veroorzaakt door abnormale laadomstandigheden.

Mechanismen voor het beschermen van de batterij					
○	☀	○	○	LED2 knippert tweemaal per seconde	Overstroom gedetecteerd
○	☀	○	○	LED2 knippert driemaal per seconde	Kortsluiting gedetecteerd
○	○	☀	○	LED3 knippert tweemaal per seconde	Overbelasting gedetecteerd
○	○	☀	○	LED3 knippert driemaal per seconde	Overspanning lader gedetecteerd
○	○	○	☀	LED4 knippert tweemaal per seconde	De laadtemperatuur is te laag
○	○	○	☀	LED4 knippert driemaal per seconde	De laadtemperatuur is te hoog

Als het mechanisme voor het beschermen van de batterij is geactiveerd, kunt u het opladen pas hervatten door eerst de batterij van de lader los te koppelen en vervolgens weer aan te sluiten. Als de laadtemperatuur abnormaal is, wacht u totdat de laadtemperatuur weer normaal is, waarna de batterij het opladen hervat zonder dat u de lader hoeft los te koppelen en weer aan te sluiten.

De Intelligent Flight Battery plaatsen

Plaats de Intelligent Flight Battery in het batterijvak van de drone. Zorg dat deze goed is bevestigd en dat de batterij-aansluitingen op hun plaats zijn geklikt.

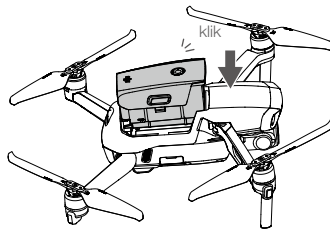

De Intelligent Flight Battery verwijderen

Druk op de batterij-aansluitingen aan de zijkanten van de Intelligent Flight Battery om deze uit het compartiment te verwijderen.



- Ontgrendel de batterij NIET nadat de drone is aangezet.
- Zorg ervoor dat de batterij stevig is gemonteerd.

Gimbal en camera

Kenmerken van de gimbal

De 3-assige gimbal van de Mavic Air 2 stabiliseert de camera zodat u heldere, stabiele foto's en video-opnamen kunt maken. De bediening van het pan-bereik is van -80° tot $+80^\circ$ en de bediening van het kantelbereik is van -90° tot $+24^\circ$. De standaard bediening van het kantelbereik is -90° tot 0° en het kantelbereik kan worden uitgebreid tot -90° tot $+24^\circ$ door 'Allow Upward Gimbal Rotation' (Opwaartse gimbalrotatie toestaan) in DJI Fly in te schakelen.

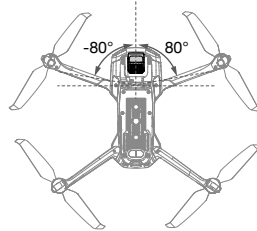
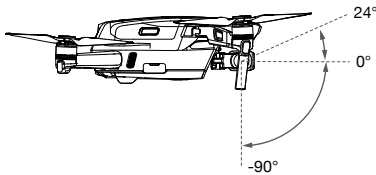

Gebruik het gimbalwiel op de afstandsbediening om de kantelbeweging van de camera te bedienen. U kunt ook overschakelen op de cameraweergave in DJI Fly. Druk op het scherm totdat een aanpassingsbalk verschijnt en sleep omhoog en omlaag om de kanteling van de camera te regelen en sleep naar links en rechts om de pan van de camera te bedienen.

Bedieningsstanden voor de gimbal

Er zijn twee bedieningsstanden voor de gimbal beschikbaar. Schakel tussen de verschillende bedieningsstanden in DJI Fly.

Volgstand: De hoek tussen de richting van de gimbal en de voorkant van de drone blijft altijd constant.

FPV-stand: De gimbal wordt gesynchroniseerd met de beweging van de drone om de vliegervaring te beleven alsof u zelf in de cockpit zit.



- Tik of klop niet op de gimbal wanneer de drone is ingeschakeld. Stijg altijd op vanaf een vlak en open terrein om de gimbal tijdens het opstijgen te beschermen.
- Precisie-elementen in de gimbal kunnen beschadigd raken bij botsen of stoten, waardoor de gimbal niet als normaal zal functioneren.
- Zorg dat er geen stof of zand op de gimbal terecht komt, vooral in de motoren van de gimbal.
- Een gimbalmotor kan in de volgende situaties in de beschermingsstand gaan:
 - a. De drone is op een ongelijk oppervlak of de gimbal wordt belemmerd.
 - b. De gimbal wordt blootgesteld aan buitensporige kracht van buitenaf, zoals tijdens een botsing.
- Oefen GEEN externe kracht uit op de gimbal nadat deze is ingeschakeld. Voeg GEEN extra lading toe aan de gimbal. Hierdoor kan de gimbal abnormaal gaan functioneren en kan dit zelfs leiden tot blijvende motorschade.
- Zorg ervoor dat u de gimbalbescherming verwijdert voordat u de drone inschakelt. Zorg er ook voor dat u de gimbalbescherming aanbrengt wanneer de drone niet in gebruik is.
- Door te vliegen in zware mist of wolken kan de gimbal nat worden, wat tot tijdelijk falen kan leiden. De gimbal herstelt zijn volledige functionaliteit als deze eenmaal droog is.

Kenmerken van de camera

Mavic Air 2 maakt gebruik van een 1/2-inch CMOS-sensorcamera, die tot 4K 60 fps video en 48 MP foto's kan opnemen, en ondersteunt opnamestanden zoals single, burst, AEB, getimed opname, panorama en slow motion. Het diafragma van de camera is f/2,8 en kan van 1 m tot oneindig ver opnemen.



- Zorg ervoor dat de temperatuur en luchtvochtigheid geschikt zijn voor de camera tijdens gebruik en opslag.
 - Gebruik een lensreiniger om de lens schoon te maken om schade te voorkomen.
 - Blokkeer GEEN ventilatieopeningen op de camera. De opgewekte warmte kan het toestel beschadigen en letsel veroorzaken aan de gebruiker.
-

Foto's en video's opslaan

Mavic Air 2 ondersteunt het gebruik van een microSD-kaart om uw foto's en video's op te slaan. Een UHS-I Speed Grade 3 microSD-kaart is vereist vanwege de snelle lees- en schrijfsnelheid die nodig is voor video-opnamen met hoge resolutie. Raadpleeg het gedeelte 'Technische gegevens' voor meer informatie over de compatibiliteit van aanbevolen microSD-kaarten.



- Verwijder de microSD-kaart niet uit de drone terwijl deze is ingeschakeld. Anders kan de microSD-kaart beschadigd raken.
 - Enkelvoudige video-opnamen worden beperkt tot een lengte van 30 minuten om de stabiliteit van het camerasysteem te waarborgen.
 - Controleer vóór gebruik de camera-instellingen om te controleren of ze naar wens zijn geconfigureerd.
 - Maak een paar foto's voordat u belangrijke foto's of video's gaat maken om te testen of de camera correct werkt.
 - Als de drone uitgeschakeld is kunnen foto's of video's niet vanuit de camera worden verzonden of gekopieerd.
 - Zorg ervoor dat u de drone correct uitschakelt. Anders worden uw cameraparameters niet opgeslagen en kunnen opgenomen video's beschadigd raken. DJI niet verantwoordelijk voor het mislukken van foto's of video of voor opnamen die niet door een machine leesbaar zijn.
-

Afstandsbediening

In dit hoofdstuk staan de functies van de afstandsbediening beschreven en staan instructies over de besturing van de drone en de bediening van de camera.

Afstandsbediening

Kenmerken van de afstandsbediening

De langeafstands-transmissietechnologie OcuSync 2.0 van DJI is geïntegreerd in de afstandsbediening, waardoor deze een maximaal zendbereik van 10 km biedt en video tot 1080p van de drone in DJI Fly op uw mobiele apparaat weergeeft. Bedien de drone en de camera soepel met de ingebouwde knoppen, terwijl de afneembare joysticks ervoor zorgen dat de afstandsbediening gemakkelijk op te bergen is.

In een groot open gebied zonder elektromagnetische interferentie verzendt OcuSync 2.0 videolinks soepel met maximaal 1080 p, ongeacht hoe de vlieghoogte wordt gewijzigd. De afstandsbediening werkt op zowel 2,4 GHz als 5,8 GHz en selecteert automatisch het beste transmissiekanal.

OcuSync 2.0 vermindert de latentie tot 120-130 ms door de cameraprestaties te verbeteren door middel van het videodecoderingsalgoritme en de draadloze verbinding.

De ingebouwde batterij heeft een capaciteit van 5200 mAh en een maximale gebruikstijd van 6 uur. De afstandsbediening laadt het mobiele apparaat op met een laadvermogen van 500 mA bij 5 V. De afstandsbediening laadt automatisch Android-apparaten op. Controleer voor iOS-apparaten eerst of opladen is ingeschakeld in DJI Fly. Het opladen van iOS-apparaten is standaard uitgeschakeld en moet elke keer wanneer de afstandsbediening wordt ingeschakeld opnieuw worden ingeschakeld.



- Conformiteitsversie: De afstandsbediening voldoet aan de plaatselijke regelgeving en voorschriften.
- Stand van joystick: De functie die elke joystickbeweging uitvoert, wordt bepaald door de gekozen stand van de joystick. Er zijn drie voorgaprogrammeerde standen (Stand 1, Stand 2 en Stand 3) beschikbaar en aangepaste standen kunnen worden gedefinieerd in de DJI Fly-app. De standaardinstelling is Stand 2.

Het gebruik van de afstandsbediening

Aan- en uitzetten

Druk één keer op de aan-/uitknop om het huidige batterijniveau te controleren. Druk eenmaal, druk vervolgens opnieuw, en houd ingedrukt om de afstandsbediening in of uit te schakelen. Als het batterijniveau te laag is, laad deze dan vóór gebruik op.

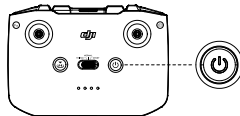

De batterij opladen

Gebruik een USB-C-kabel om een netstroomadapter aan te sluiten op de USB-C-poort van de afstandsbediening. Het duurt ongeveer vier uur om de afstandsbediening volledig op te laden.

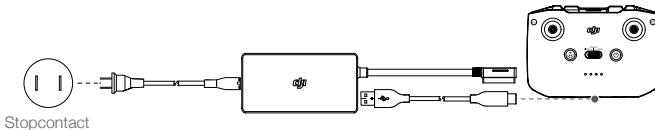

De gimbal en camera bedienen

1. Sluiter-/opnameknop: Eenmaal indrukken om een foto te maken of om een opname te starten of te stoppen.
2. Wisselen foto/video: Eenmaal indrukken om te schakelen tussen de foto- en videostand.
3. Gimbalwiel: Wordt gebruikt om de kantelas van de gimbal te regelen.

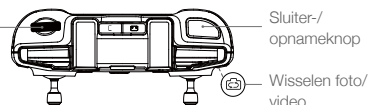

De drone besturen

De joysticks regelen de oriëntatie (pan), voorwaartse/achterwaartse beweging (hellen), hoogte (gas) en linkse/rechte beweging (rollen) van de drone. De functie die elke joystickbeweging uitvoert, wordt bepaald door de gekozen stand van de joystick. Er zijn drie voorgeprogrammeerde standen (Stand 1, Stand 2 en Stand 3) beschikbaar en aangepaste standen kunnen worden gedefinieerd in de DJI Fly-app. De standaardinstelling is Stand 2.

Stand 1

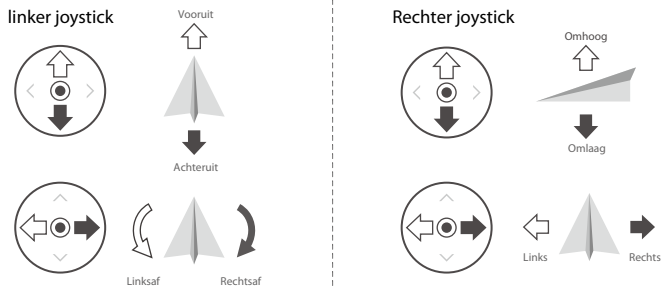



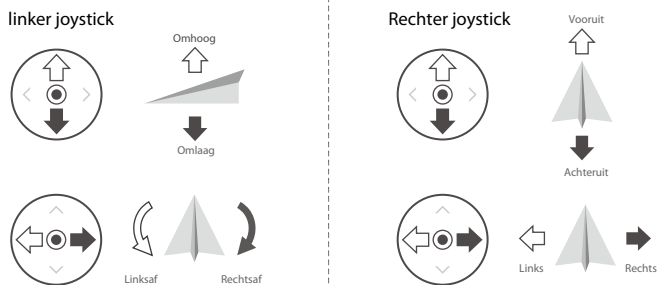

Stand 2

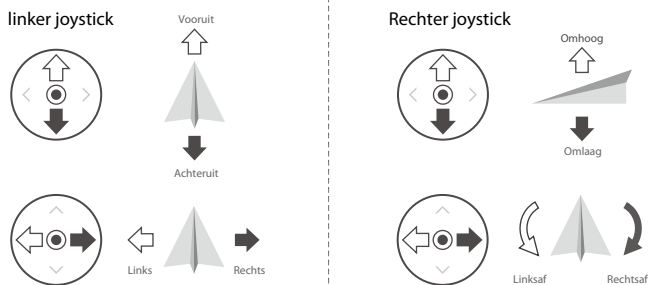

Stand 3

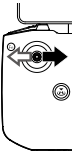
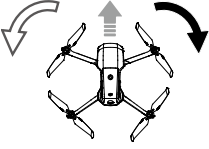
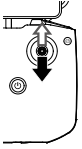

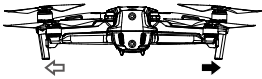
Afstandsbediening (Stand 2)	Drone (← Geeft de neusrichting aan)	Opmerkingen
		<p>De hoogte van de drone wijzigt u door de linker joystick omhoog of omlaag te bewegen. Duw de stick omhoog om te stijgen en omlaag om te dalen. Hoe verder de stick van de middenpositie wordt weggeduwd, hoe sneller de drone van hoogte verandert. Duw altijd voorzichtig tegen de stick om plotselinge en onverwachte veranderingen in hoogte te voorkomen.</p>
		<p>Door de linker joystick naar links of rechts te bewegen, bestuurt u de richting van de drone. Duw de joystick naar links om de drone tegen de klok in te draaien en naar rechts om de drone met de klok mee te draaien. Hoe verder de joystick van de middenpositie wordt weggeduwd, hoe sneller de drone zal draaien.</p>
		<p>Het hellen van de drone wijzigt u door de rechter joystick omhoog en omlaag te bewegen. Duw de joystick omhoog om voorwaarts te vliegen, en naar beneden om achterwaarts te vliegen. Hoe verder de joystick van de middenpositie wordt weggeduwd, hoe sneller de drone zal bewegen.</p>
		<p>Het rollen van de drone wijzigt u door de rechter joystick naar links of rechts te bewegen. Duw de joystick naar links om naar links te vliegen en naar rechts om naar rechts te vliegen. Hoe verder de joystick van de middenpositie wordt weggeduwd, hoe sneller de drone zal bewegen.</p>

Vliegstandschakelaar

Selecteer de gewenste vliegstand met de schakelaar.

Sport	Sportstand
Normaal	Normale stand
Statief	Statiefstand

NORMAL
TRIPOD | SPORT

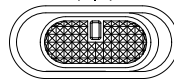

Vliegpauzeknop/RTH-knop

Druk eenmaal op deze knop om de drone te laten remmen en op zijn plaats te laten zweven. Als de drone QuickShots, RTH of automatische landing uitvoert, drukt u eenmaal op deze knop om de procedure te verlaten en vervolgens te remmen.

Druk op de RTH-knop en houd de knop ingedrukt totdat de afstandsbediening piept om RTH te starten. Druk nogmaals op deze knop als u RTH wilt annuleren en de controle wilt terugnemen over de drone. Raadpleeg het gedeelte Terug naar thuisbasis voor meer informatie over RTH.

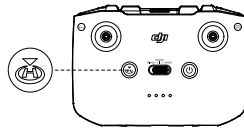

Aanpasbare knop

Ga naar 'DJI Fly System Settings' (systeeminstellingen) en selecteer vervolgens 'Control' (Bediening) om de functie voor deze knop aan te passen. De functies omvatten het opnieuw centreren van de gimbal, het schakelen van de extra LED en het wisselen van de kaart en liveweergave.

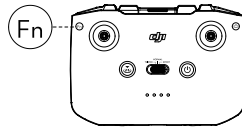

Waarschuwing afstandsbediening

De afstandsbediening geeft een waarschuwing tijdens RTH of wanneer het batterijniveau laag is (6% tot 10%). Het waarschuwingsniveau voor lage batterijspanning kan worden geannuleerd door op de aan-/uitknop te drukken. Het waarschuwingsniveau voor een kritiek batterijniveau (minder dan 5%) kan echter niet worden geannuleerd.

Optimaal zendgebied

Het signaal tussen de drone en de afstandsbediening is het betrouwbaarst wanneer de antennes zoals hieronder afgebeeld ten opzichte van de drone staan.

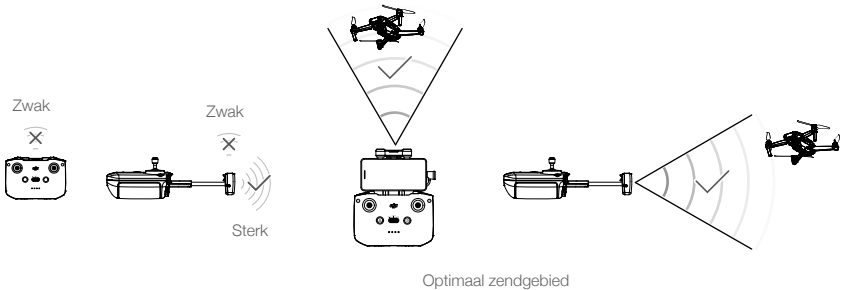

Koppelen van de afstandsbediening

De afstandsbediening is vóór levering aan uw drone gekoppeld. Koppelen is alleen nodig wanneer voor de eerste keer een nieuwe afstandsbediening wordt gebruikt. Volg deze stappen om een nieuwe afstandsbediening te koppelen:

1. Schakel de afstandsbediening en de drone in.
2. Start DJI Fly.
3. Tik in cameraweergave op ●●● en selecteer 'Control' (Bediening) en 'Connect to Aircraft' (Verbinding maken met drone).
4. Houd de aan-/uitknop van de drone langer dan vier seconden ingedrukt. De drone piept één keer om aan te geven dat deze klaar is om gekoppeld te worden. De drone piept twee keer om aan te geven dat het koppelen succesvol is. De batterijniveau-ledlampjes van de afstandsbediening branden continu.



- Zorg dat de afstandsbediening tijdens het koppelen niet meer dan 0,5 meter van de drone verwijderd is.
- De afstandsbediening zal zelf de koppeling met een drone ongedaan maken als er een nieuwe afstandsbediening met dezelfde drone wordt gekoppeld.



- Laad de afstandsbediening volledig op vóór elke vlucht. De afstandsbediening geeft een waarschuwing wanneer het batterijniveau laag is.
 - Als de afstandsbediening is ingeschakeld en vijf minuten niet wordt gebruikt, klinkt er een waarschuwing. Na 6 minuten schakelt de drone automatisch uit. Beweeg de joysticks of druk op een willekeurige knop om de waarschuwing te annuleren.
 - Pas de klem van het mobiele apparaat aan om ervoor te zorgen dat het mobiele apparaat stevig vastzit.
 - Laad de batterij ten minste éénmaal per drie maanden volledig op om ervoor te zorgen dat de batterij in goede staat blijft.
-

DJI Fly-app

Dit hoofdstuk introduceert de hoofdfuncties van de DJI Fly-app.

DJI Fly-app

Beginscherm

Start DJI Fly en ga naar het beginscherm.

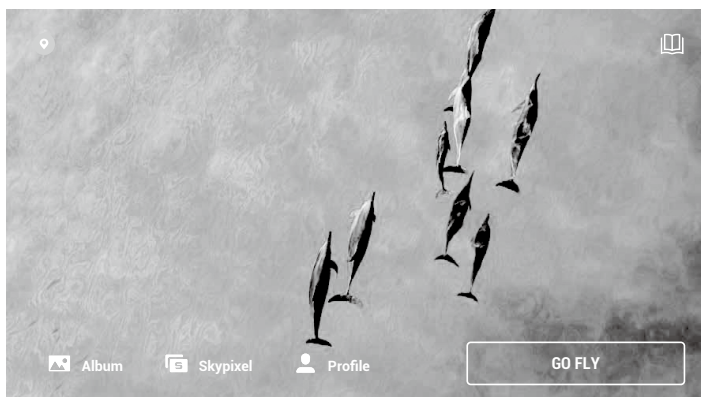

Academy

Tik op het pictogram in de rechterbovenhoek om Academy te openen. Producthandleidingen, vliegtips, vliegveiligheid en handmatige documenten kunnen hier worden bekeken.

Album

Hiermee kunt u de DJI Fly en het album van uw telefoon weergeven. Create (creëren) bevat Templates (sjablonen) en Pro. Sjablonen bieden een automatische bewerkingsfunctie voor geïmporteerde beelden. Met Pro kunt u de beelden handmatig bewerken.

SkyPixel

Open SkyPixel om video's en foto's te bekijken die door gebruikers worden gedeeld.

Kenmerken

Bekijk de accountinformatie, vluchtgegevens, DJI-forum, online winkel, Find My Drone-functie en andere instellingen.

Cameraweergave

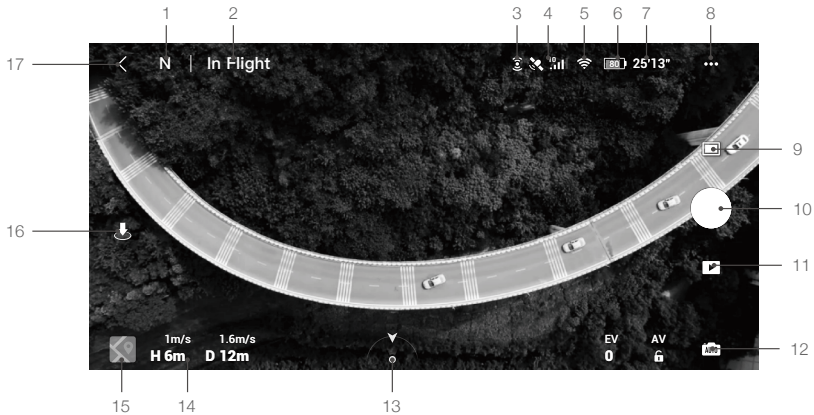

1. Vliegstand

N : Geeft de huidige vliegstand weer.

2. Systeemstatusbalk

Tijdens de vlucht : Dit pictogram geeft de vliegstatus van de drone aan en toont diverse waarschuwingen.

3. Status voorwaartse en achterwaartse zichtsysteemen

☺: de bovenkant van het pictogram geeft de status van het voorwaartse zichtsysteem aan en de onderkant van het pictogram geeft de status van het achterwaartse zichtsysteem aan. Het pictogram is wit wanneer het zichtsysteem normaal werkt en rood wanneer het zichtsysteem niet beschikbaar is.

4. GPS-status

📶: toont de huidige sterkte van het GPS-sigitaal.

5. Signaalsterkte video-downlink

📶: Toont de sterkte van de video-downlink tussen de drone en de afstandsbediening.

6. Batterijniveau

80: geeft het huidige batterijniveau weer.

7. Batterij-informatie

25°13' : tik om batterij-informatie te bekijken, zoals batterij-temperatuur, -spanning en vliegtijd.

8. System Settings (Systeeminstellingen)

•••: tik om informatie over veiligheid, bediening en transmissie te bekijken.

Veiligheid

Vliegbescherming: tik om de max. hoogte, max. afstand, hoogte voor automatische terugkeer naar de thuisbasis en de thuisbasis aan te passen.

Vlieghulp: het voorwaartse en neerwaartse zichtsysteem is ingeschakeld, wat betekent dat de drone obstakels kan detecteren en vermijden wanneer obstakeldetectie is ingeschakeld. De drone kan geen obstakels ontwijken wanneer obstakeldetectie is uitgeschakeld. APAS is alleen actief als het wordt ingeschakeld.

Sensoren: tik om de IMU- en kompasstatus te bekijken en begin indien noodzakelijk met kalibreren. Gebruikers kunnen ook de extra LED controleren en de instellingen van de GEO-zone ontgrendelen.

Geavanceerde veiligheidsinstellingen omvatten de gedragsinstellingen van de drone wanneer het signaal van de afstandsbediening wegvalt en wanneer de propellers tijdens de vlucht kunnen worden gestopt. 'Emergency only' (Alleen noodgeval) geeft aan dat de motoren halverwege de vlucht alleen in een noodsituatie kunnen

worden gestopt, bijvoorbeeld als er een botsing is, een motor is vastgelopen, de drone in de lucht rolt of de drone onbestuurbaar is en zeer snel stijgt of daalt. 'Anytime' (Altijd) geeft aan dat de motoren op elk gewenst moment halverwege de vlucht kunnen worden gestopt zodra de gebruiker een gecombineerde joystickopdracht (CSC) uitvoert. Als u de motoren tijdens het vliegen uitschakelt, zal de drone neerstorten.

De functie Find My Drone helpt bij het vinden van de locatie van de drone op de grond.

Besturing

Drone-instellingen: tik om het meetsysteem in te stellen.

Instellingen voor de gimbal: tik hierop om de gimbalstand in te stellen, gimbalrotatie toe te staan, de gimbal opnieuw centreren en de gimbal te kalibreren.

Instellingen voor de afstandsbediening: tik hierop om de functie van de aanpasbare knop in te stellen, de afstandsbediening te kalibreren, telefoon opladen voor het verbonden iOS-apparaat in te schakelen en joystick-standen te wisselen. Zorg ervoor dat u de werking van een joystick-stand begrijpt voordat u de joystick-stand wijzigt.

Vlieginstructie voor beginners: bekijk de vlieginstructie.

Verbinden met drone: wanneer de drone geen verbinding met de afstandsbediening heeft, tikt u hierop om te beginnen met koppelen.

Camera

Parameterinstellingen van de camera: geeft verschillende instellingen weer volgens de opnamestand.

Opnamestanden	Settings
Foto	Fotoformaat en -grootte
Video	Videoformaat, kleur, coderingsindeling en video-ondertiteling
QuickShots	Videoformaat, resolutie en video-ondertiteling
Hyperlapse	Videoformaat, resolutie, fototype, anti-flicker en fotokader
Pano	Fototype

Algemene instellingen: tik hierop om histogram, waarschuwing voor overbelichting, rasterlijnen, witbalans, automatisch synchroniseren van HD-foto's en cache tijdens het opnemen te bekijken en in te stellen.

Opslaglocatie: de beelden kunnen worden opgeslagen in de drone of op een microSD-kaart.

Cache-instellingen: stel in op cache bij het opnemen en de maximale video cachecapaciteit.

Transmissie

Instellingen voor definitie, frequentie en kanaalstand.

Informatie

Bekijk apparaatgegevens, firmwaregegevens, app-versie, batterijversie en meer.

9. Opnamestanden

 Foto: Single, 48MP, smart, AEB, burst en getimed opname.

Video: normaal (4K 24/25/30/48/50/60 fps, 2,7K 24/25/30/48/50/60 fps, 1080p 24/25/30/48/50/60 fps), HDR (4K 24/25/30 fps, 2,7K 24/25/30 fps, 1080p 24/25/30 fps), Slow Motion (1080p 120/240 fps).

Pano: bol, 180°, groothoek en verticaal. De drone maakt automatisch verschillende foto's volgens het geselecteerde type Pano en genereert een panoramische foto.

QuickShots: kies uit Dronie, Cirkel, Spiraal, Raket, Boomerang en Asteroid.

Hyperlapse: kies uit Vrij, Cirkel, Koersvergrendeling en Waypoints. Vrij en Waypoints ondersteunen 8K-resolutie.

10. Sluiter-/opnameknop

 : tik hierop om een foto te maken, een video op te nemen of te stoppen.

11. Afspelen

 : tik hierop om de weergavepagina te openen om een voorbeeld te bekijken van foto's en video's zodra deze zijn gemaakt.

12. Schakelaar voor camerastanden

 : kies in fotostand tussen Auto en Handmatig. In de handmatige stand kunnen de sluitertijd en de ISO-waarde worden ingesteld. In de Auto-stand kunnen AE-vergrendeling en EV worden ingesteld.

13. Richting van de drone

 : Toont real-time de richting van de drone.

14. Vliegtelemetrie

D 12 m H 6 m 1,6 m/s 1 m/s: Toont de afstand tussen de drone en de thuisbasis, de hoogte vanaf de thuisbasis, en de horizontale en verticale snelheid van de drone.

15. Kaart

 : Tik hierop om de kaart te bekijken.

16. Automatisch opstijgen/landen/RTH

 Tik op het pictogram. Wanneer de melding verschijnt, houdt u de knop ingedrukt om automatisch opstijgen of landen te starten.

Tik op  om Smart RTH te starten en laat de drone naar de laatst geregistreerde thuisbasis terugkeren.

17. Terug

 : tik hierop om terug te keren naar het beginscherm.

Sleep een vak rond een object in de cameraweergave om FocusTrack in te schakelen. Druk op het scherm en blijf drukken om de aanpassingsbalk van de gimbal te openen voor aanpassing van de gimbalhoek.



- Zorg dat uw mobiele apparaat volledig is opgeladen voordat u DJI Fly start.
- Voor het gebruik van de DJI Fly-app zijn mobiele data vereist. Neem contact op met u provider van draadloos internet voor informatie over datakosten.
- Als u een telefoon gebruikt als mobiel weergaveapparaat, neem dan GEEN telefoontjes aan en gebruik NIET de sms-functies tijdens de vlucht.
- Lees alle veiligheidstips, waarschuwingen en disclaimers aandachtig. Maak uzelf vertrouwd met de betreffende voorschriften in uw regio. U bent zelf verantwoordelijk voor het op de hoogte zijn van alle relevante regelgevingen en voor het besturen van uw drone op een manier die daaraan voldoet.
 - a. Lees en begrijp de waarschuwingen voordat u de functies voor automatische opstijgen en landen gebruikt.
 - b. Lees en begrijp de waarschuwingen en disclaimer voordat u de hoogte boven de standaardlimiet instelt.
 - c. Lees en begrijp de waarschuwingen en disclaimer voordat u tussen vliegstanden schakelt.
 - d. Lees en begrijp de waarschuwingen en disclaimers in de buurt van of in een GEO-zone.
 - e. Lees en begrijp de waarschuwingen voordat u de Intelligent Flight Modes (intelligente vliegstanden) gebruikt.
- Laat uw drone onmiddellijk op een veilige locatie landen als daarvoor in de app een melding verschijnt.
- Bekijk vóór elke vlucht alle waarschuwingen in de checklist die in de app wordt weergegeven.
- Gebruik de simulator in de app voor het oefenen van uw vliegvaardigheden als u de drone nog nooit hebt gebruikt of als u niet over voldoende ervaring beschikt om de drone met zekerheid te kunnen bedienen.
- Maak vóór elke vlucht verbinding met internet en sla de kaartgegevens op van het gebied waar u met de drone gaat vliegen.
- De app is bedoeld om het vliegen met de drone te ondersteunen. Gebruik uw gezonde verstand en vertrouw NIET op de app voor het bedienen van uw drone. Voor het gebruik van de app gelden de gebruiksvoorwaarden voor DJI Fly en het privacybeleid van DJI. Lees ze aandachtig door in de app.

Vliegen

In dit hoofdstuk staan veilige vliegmethoden en vliegbeperkingen behandeld.

Vliegen

Als de voorbereidingen voor de vlucht zijn voltooid, verdient het aanbeveling om de vluchtsimulator te gebruiken om uw vliegvaardigheden te verbeteren en in veilig vliegen te oefenen. Zorg ervoor dat alle vluchten in een open gebied worden uitgevoerd. Raadpleeg de hoofdstukken Afstandsbediening en DJI Fly voor informatie over het gebruik van de afstandsbediening en de app voor het besturen van de drone.

Vereisten aan de vliegomgeving

1. Gebruik de drone niet bij ongunstige weersomstandigheden, zoals regen, sneeuw, mist en bij windsnelheden van meer dan 10 m/s.
2. Gebruik de drone alleen in open gebieden. Gebruik de drone in open gebieden. Hoge constructies en grote metalen constructies kunnen een nadelige invloed uitoefenen op de nauwkeurigheid van het kompas en GPS-systeem aan boord van de drone. Het wordt aanbevolen om de drone op minstens 5 m afstand van constructies te houden.
3. Vermijd obstakels, menigten, hoogspanningskabels, bomen en waterpartijen. Het wordt aanbevolen om de drone op minstens 3 m boven het water te houden.
4. Beperk interferentie zo veel mogelijk door gebieden met een hoog niveau van elektromagnetisme te vermijden, zoals locaties in de buurt van hoogspanningsleidingen, basisstations, elektriciteitscentrales en zendmasten.
5. De prestaties van de drone en de batterij zijn afhankelijk van omgevingsfactoren, zoals luchtdichtheid en temperatuur. Wees zeer voorzichtig tijdens het vliegen op 5.000 meter of hoger boven de zeespiegel, omdat de prestaties van de batterij en de drone dan kunnen teruglopen.
6. De drone kan in de poolgebieden geen GPS gebruiken. Gebruik voor het vliegen boven dergelijke locaties het neerwaartse zichtsysteem.
7. Vlieg voorzichtig bij het opstijgen van een bewegend oppervlak, zoals een bewegende boot of voertuig.

Vliegbependingen en GEO-zones

Exploitanten van onbemande luchtvaartuigen (UAV) moeten zich houden aan de voorschriften van zelfregulerende organisaties, zoals de Internationale Burgerluchtvaartorganisatie, de Federale Luchtvaartadministratie en lokale luchtvaartautoriteiten. Om veiligheidsredenen worden vluchten standaard beperkt, wat gebruikers helpt dit luchtvaartuig veilig en legaal te gebruiken. Gebruikers kunnen vluchtlimieten instellen voor hoogte en afstand.

Hoogtelimieten, afstandlimieten en GEO-zones functioneren gezamenlijk om de vliegveiligheid te waarborgen wanneer GPS beschikbaar is. Als GPS niet beschikbaar is kan alleen de hoogte worden beperkt.

Limieten voor vlieghoogte en afstand

De limieten voor vlieghoogte en afstand kunnen worden gewijzigd in DJI Fly. Op basis van deze instellingen zal de drone vliegen in een beperkte cilinder die opgebouwd is uit maximale hoogte en actieradius, zoals hieronder afgebeeld:

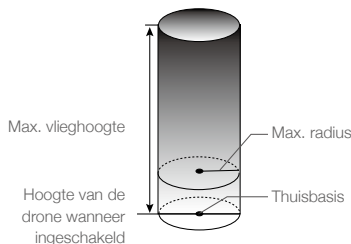

Wanneer GPS beschikbaar is

	Vlieglimieten	DJI Fly-app	Statuslampje van de drone
Max. hoogte	De hoogte van de drone mag de opgegeven waarde niet overschrijden	Waarschuwing: Hoogtelimiet bereikt	Knippert afwisselend groen en rood
Max. radius	De vliegafstand moet zich binnen de max. radius bevinden	Waarschuwing: Afstandslimiet bereikt	

Alleen het neerwaartse zichtsysteem is beschikbaar

	Vlieglimieten	DJI Fly-app	Statuslampjes van de drone
Max. hoogte	De hoogte wordt beperkt tot 5 meter wanneer het GPS-signaal zwak is en het neerwaartse zichtsysteem geactiveerd is. De hoogte wordt beperkt tot 30 meter wanneer het GPS-signaal zwak is en het neerwaartse zichtsysteem niet actief is.	Waarschuwing: Hoogtelimiet bereikt.	Knippert afwisselend groen en rood
Max. radius	Knippert geel		



- Wanneer er bij elke keer inschakelen een sterk GPS-signaal is, wordt de hoogtelimiet van 5 m of 30 m automatisch ongeldig.
- Als de drone zich in een GEO-zone bevindt en er een zwak of geen GPS-signaal is, zal het statuslampje van de drone elke twaalf seconden vijf seconden lang rood branden.
- Als de drone een limiet bereikt, kunt u de drone nog steeds besturen, maar kunt u de drone niet nog verder weg laten vliegen. Als de drone de maximale actieradius verlaat, vliegt het automatisch terug tot binnen het bereik wanneer het GPS-signaal sterk is.
- Laat de drone om veiligheidsredenen niet dicht in de buurt van vliegvelden, snelwegen, treinstations, treinsporen, stadscentra of andere gevoelige gebieden vliegen. Laat de drone alleen binnen uw gezichtsveld vliegen.

GEO-zones

Alle GEO-zones staan vermeld op de officiële DJI-website op <http://www.dji.com/flysafe>. GEO-zones zijn ingedeeld in verschillende categorieën en omvatten, maar zijn niet beperkt tot vliegvelden, vlieggebieden waar bemande vliegtuigen op lage hoogte vliegen, grenzen tussen landen, gevoelige locaties, zoals energiecentrales en plaatsen waar grote evenementen plaatsvinden.

Er verschijnen instructies in de DJI Fly-app om in GEO-zones te vliegen.

Checklist ter voorbereiding van de vlucht

1. Zorg dat de afstandsbediening, het mobiele apparaat en de Intelligent Flight Battery volledig zijn opgeladen.
2. Zorg dat de Intelligent Flight Battery en de propellers veilig zijn gemonteerd.
3. Zorg dat de armen van de drone zijn uitgeklaapt.
4. Controleer of de gimbal en de camera normaal functioneren.
5. Zorg dat niets de motoren blokkeert en dat de motoren normaal functioneren.
6. Zorg dat DJI Fly verbinding met de drone heeft.
7. Zorg dat de camera's en de sensoren van de zichtsysteem schoon zijn.
8. Gebruik alleen originele DJI-onderdelen of onderdelen die door DJI zijn gecertificeerd. Niet-goedgekeurde onderdelen of onderdelen van niet door DJI gecertificeerde fabrikanten kunnen leiden tot storingen in het systeem en de veiligheid in gevaar brengen.

Automatisch opstijgen/landen

Automatisch opstijgen

Gebruik automatisch opstijgen alleen als het statuslampje van de drone groen knippert.

1. Start DJI Fly en open de cameraweergave.
2. Voer alle stappen uit die op de checklist voor vluchtvoorbereiding staan.
3. Tik op . Als de omstandigheden veilig zijn om op te stijgen, houdt u de knop ingedrukt om te bevestigen.
4. De drone stijgt op en blijft 1,2 m boven de grond zweven.



- Het statuslampje van de drone geeft aan of de drone voor vluchtcontrole gebruikmaakt van GPS en/of van het neerwaartse zichtsysteem. Het wordt aangeraden om te wachten totdat het GPS-signaal sterk is voordat u de drone automatisch laat opstijgen.
- Laat de drone NIET opstijgen vanaf een bewegend oppervlak, zoals een bewegende boot of voertuig.

Automatisch landen

Gebruik automatisch landen alleen als het statuslampje van de drone groen knippert.

1. Tik op . Als de omstandigheden veilig zijn om te landen, houdt u de knop ingedrukt om te bevestigen.
2. Automatisch landen kan worden geannuleerd door op  te tikken.
3. Als het zichtsysteem normaal functioneert, wordt de landingsbeveiliging ingeschakeld.
4. De motoren stoppen na het landen.



- Kies een geschikte plaats om te landen.

De motoren starten/stoppen

De motoren starten

Er wordt gebruikgemaakt van een gecombineerde joystickopdracht om de motoren te starten. Duw beide joysticks naar de onderste binnen- of buitenhoeken om de motoren te starten. Zodra beide motoren zijn gaan draaien, laat u beide joysticks tegelijk los.

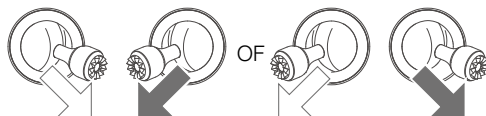

De motoren stoppen

U kunt de motoren op twee manieren stoppen.

1. Methode 1: Duw na het landen van de drone de linker joystick omlaag en houd deze vast. De motoren stoppen na drie seconden.
2. Methode 2: Duw na het landen van de drone de linker joystick omlaag en voer daarna dezelfde gecombineerde joystickopdracht uit die werd gebruikt om de motoren te starten, zoals hierboven beschreven. De motoren stoppen onmiddellijk. Laat beide joysticks los als de motoren eenmaal zijn gestopt.

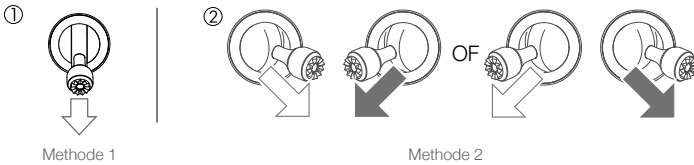

Methode 1

Methode 2

De motoren tijdens het vliegen stoppen

Wanneer u de motoren stopt tijdens het vliegen, zal de drone neerstorten. De motoren mogen tijdens het vliegen alleen bij een noodsituatie worden gestopt, bijvoorbeeld wanneer er een botsing heeft plaatsgevonden of als de drone niet meer onder controle is en heel snel stijgt of daalt, in de lucht rondtolt of een motor is afgeslagen. Gebruik voor het stoppen van de motoren tijdens het vliegen dezelfde gecombineerde joystickopdracht (CSC) als de opdracht die gebruikt is voor het starten van de motoren. De standaardinstelling kan worden gewijzigd in DJI Fly.

Vliegtest

Procedures voor opstijgen/landen

1. Plaats de drone op een open, vlakke ondergrond met het statuslampje van de drone naar u toe gericht.
2. Schakel de drone en de afstandsbediening in.
3. Start DJI Fly en open de cameraweergave.
4. Wacht tot de statuslampjes van de drone groen knipperen. Dit geeft aan dat de thuisbasis is geregistreerd en het nu veilig is om te vliegen.
5. Duw zachtjes tegen de gashendel om de drone te laten opstijgen of gebruik automatisch opstijgen.
6. Trek aan de gashendel of gebruik automatisch landen om de drone te laten landen.
7. Duw na het landen de gashendel naar beneden houd deze vast. De motoren stoppen na drie seconden.
8. Schakel de drone en de afstandsbediening uit.

Video met suggesties/tips

1. De checklist ter voorbereiding van de vlucht is opgesteld om u te helpen de drone veilig te laten vliegen en ervoor te zorgen dat u video-opnamen kunt maken tijdens de vlucht. Doorloop vóór elke vlucht de volledige checklist ter voorbereiding van de vlucht.
2. Selecteer in DJI Fly voor de gimbal de gewenste bedieningsstand.
3. Maak video-opnamen als u vliegt in de N-stand of S-stand.
4. Laat de drone NIET in slechte weersomstandigheden vliegen, zoals wanneer het regent of winderig is.
5. Kies camera-instellingen die zijn afgestemd op uw behoefte.
6. Voer vliegtests uit om vliegroutes vast te stellen en vooraf scènes te bekijken.
7. Druk zachtjes tegen de joysticks om de beweging van de drone soepel en stabiel te houden.

Bijlage

Bijlage

Technische gegevens	
Drone	
Startgewicht	570 g
Afmetingen (LxBxH)	Ingeklapt: 180×97×84 mm Uitgeklapt: 183×253×77 mm
Diagonale afstand	302 mm
Max. stijgsnelheid	4 m/s (S-stand) 4 m/s (N-stand)
Max. daalsnelheid	3 m/s (S-stand) 3 m/s (N-stand)
Max. snelheid (bijna zeeniveau, geen wind)	19 m/s (S-stand) 12 m/s (N-stand) 5 m/s (T-stand)
Max. servicehoogte boven zeeniveau	5000 m
Max. vliegtijd	34 minuten (gemeten tijdens vliegen met 18 km/u in windstille omstandigheden)
Max. tijd voor stilhangen (zonder wind)	33 minuten
Max. vliegafstand	18,5 km
Max. windsnelheidsweerstand	10 m/s (schaal 5)
Max. kantelhoek	35° (S-stand) 20° (N-stand)
Max. hoeksnelheid	250°/s (S-stand) 250°/s (N-stand)
Bedrijfstemperatuur	-10 °C tot 40 °C
GNSS	GPS + GLONASS
Bedieningsfrequentie	2,400 - 2,4835 GHz; 5,725 - 5,850 GHz
Zendervermogen (EIRP)	2,400 - 2,4835 GHz: ≤ 26 dBm (FCC), ≤ 20 dBm (CE), ≤ 20 dBm (SRRC), ≤ 20 dBm (MIC) 5,725 - 5,850 GHz: ≤ 26 dBm (FCC), ≤ 14 dBm (CE), ≤ 26 dBm (SRRC)
Nauwkeurigheidsbereik tijdens stilhangen	Verticaal: ± 0,1 m (met zichtpositionering); ± 0,5 m (met GPS-positionering) Horizontaal: Horizontaal: ± 0,1 m (met zichtpositionering); ± 1,5 m (met GPS-positionering)
Interne opslag	8 GB
Gimbal	
Mechanisch bereik	Kantelen: -135° tot +45° Rollen: -45° tot +45° Pannen: -100° tot +100°
Bestuurbaar bereik	Kantelen: -90° tot 0° (standaard instelling) -90° tot +24° (uitgebreide instelling) Pannen: -80° tot +80°
Stabilisatie	3-assig (kantelen, rollen, pannen)
Max. bedieningssnelheid (kantelen)	100°/s

Bereik hoektrilling	±0,01°
Detectiesysteem	
Vooruit	Precisie meetbereik: 0,35-22,0 m Detectiebereik: 0,35-44 m Effectieve detectiesnelheid: ≤ 12 m/s FOV: 71° (horizontaal), 56° (verticaal)
Achteruit	Precisie meetbereik: 0,37-23,6 m Detectiebereik: 0,37-47,2 m Effectieve detectiesnelheid: ≤ 12 m/s FOV: 44° (horizontaal), 57° (verticaal)
Omlaag	Meetbereik infraroodsensor: 0,1-8 m Bereik tijdens stilhangen: 0,5-30 m Zichtsensoren bereik tijdens stilhangen: 0,5-60 m
Gebruiksomgeving	Niet-reflecterende, waarneembare oppervlakken met diffuus reflectievermogen van > 20%; Voldoende verlichting van > 15 lux
Camera	
Sensor	1/2 CMOS Effectieve pixels: 12/48 MP
Lens	Gezichtsveld: 84° 35 mm formaat equivalent: 24 mm Diafragma: f/2,8 Opnamebereik: 1 m tot ∞
ISO	Video: 100 - 6400 Foto (12 MP): 100 - 3200 (auto); 100 - 6400 (handmatig) Foto (48 MP): 100 - 1600 (auto); 100 - 3200 (handmatig)
Elektronische sluitertijd	8-1/8000 s
Maximale beeldgrootte	48 MP: 8000×6000 12 MP: 4000×3000
Fotografeerstanden	Single: 12 MP/48 MP Burst: 12 MP, 3/5/7 frames Automatische belichtingsondersteuning (AEB): 12 MP, 3/5 frames bij 0,7 EV-stap Getimed: 12 MP 2/3/5/7/10/15/20/30/60 seconden SmartPhoto: 12 MP HDR-panorama: Verticaal (3×1): 3328×8000 pixels (B×H) Groottehoek (3×3): 8000×6144 pixels (B×H) 180° Panorama (3×7): 8192×3500 pixels (W×H) Bol (3×8+1): 8192×4096 pixels (W×H)
Videoresolutie	4K Ultra HD: 3840×2160 24/25/30/48/50/60 fps 2.7K: 2688×1512 24/25/30/48/50/60 fps FHD: 1920×1080 24/25/30/48/50/60/120/240 fps 4K Ultra HD HDR: 3840×2160 24/25/30 fps 2.7K HDR: 2688×1512 24/25/30 fps FHD HDR: 1920×1080 24/25/30 fps
Max. videobitsnelheid	120 Mbps
Ondersteund bestandssysteem	FAT32 exFAT (aanbevolen)
Bestandsindeling foto	JPEG/DNG (RAW)
Bestandsindeling video	MP4/MOV (H.264/MPEG-4 AVC, H.265/HEVC)

Afstandsbediening	
Bedieningsfrequentie	2,400 - 2,4835 GHz; 5,725 - 5,850 GHz
Max. zendbereik (vrij van obstakels en interferentie)	10 km (FCC) 6 km (CE) 6 km (SRRC) 6 km (MIC)
Bedrijfstemperatuur	-10 °C tot 40 °C
Zendervermogen (EIRP)	2,400 - 2,4835 GHz: ≤ 26 dBm (FCC), ≤ 20 dBm (CE), ≤ 20 dBm (SRRC) , ≤ 20 dBm (MIC) 5,725 - 5,850 GHz: ≤ 26 dBm (FCC), ≤ 14 dBm (CE), ≤ 26 dBm (SRRC)
Batterijcapaciteit	5200 mAh
Bedrijfsstroom/-spanning	1200 mA bij 3,7 V (met Android-apparaat) 700 mA bij 3,7 V (met iOS-apparaat)
Max. afmeting ondersteund mobiel apparaat (HxBxD)	180x86x10 mm
Typen ondersteunde USB-poorten	Lightning, micro-USB (type-B), USB-C
Videotransmissiesysteem	OcuSync 2.0
Kwaliteit rechtstreekse weergave	720p bij 30 fps/1080p bij 30 fps
Videocoderingsformaat	H.265
Max. bitrate	12 Mbps
Latentie (afhankelijk van omgevingsomstandigheden en mobiel apparaat)	120-130 ms
lader	
Ingangsvermogen	100-240 V, 50/60 Hz, 1,3 A
Uitgangsvermogen	Batterij: 13,2 V = 2,82 A USB: 5 V/2 A
Nominaal vermogen	38 W
Intelligent Flight Battery	
Batterijcapaciteit	3500 mAh
Spanning	11,55 V
Max. laadspanning	13,2 V
Type batterij	LiPo 3S
Vermogen	40,42 Wh
Gewicht	198 g
Laadtemperatuur	5 °C tot 40 °C
Max. laadvermogen	38 W
App	
App	DJI Fly
Vereist besturingssysteem	iOS v10.0.2 of hoger; Android v6.0 of hoger
SD-kaarten	
Ondersteunde SD-kaarten	MicroSD-kaart met UHS-I Speed Grade 3-classificatie

Aanbevolen microSD-kaarten	SanDisk Extreme PRO 64 GB U3 V30 A2 microSDXC SanDisk High Endurance 64 GB U3 V30 microSDXC SanDisk Extreme 64 GB U3 64 GB V30 A2 microSDXC SanDisk Extreme 128 GB U3 V30 A2 microSDXC SanDisk Extreme 256 GB U3 A2 microSDXC Lexar 667x 64 GB U3 V30 A2 microSDXC Lexar High-Endurance 64 GB U3 V30 microSDXC Samsung EVO Plus (geel) 64 GB U3 V30 microSDXC Samsung EVO Plus (rood) 64 GB U3 microSDXC Samsung EVO Plus 128 GB U3 microSDXC Samsung EVO Plus 256 GB U3 microSDXC Kingston V30 128 GB U3 microSDXC Netac 256 GB U3 A1 microSDXC
----------------------------	--

Het kompas kalibreren

Het wordt aanbevolen het kompas te kalibreren als een van de volgende situaties zich buiten tijdens het vliegen voordoet:

1. Vliegen op een locatie meer dan 50 km verwijderd van de laatste vlieglocatie.
2. Er is meer dan 30 dagen niet meer gevlogen met de drone.
3. Een waarschuwing over een storing in het kompas verschijnt in DJI Fly en/of het statuslampje van de drone knippert snel afwisselend rood en geel.



- Kalibreer het kompas NIET op locaties waar magnetische interferentie kan optreden, bijvoorbeeld op locaties dicht in de buurt van opslagplaatsen voor magnetiet of grote metalen constructies, zoals parkeergarages, met staal versterkte kelders, bruggen, auto's of steigers.
- Houd tijdens het kalibreren GEEN objecten in de buurt van de drone die ferromagnetische materialen bevatten, zoals mobiele telefoons.
- Het is niet nodig het kompas te kalibreren wanneer de drone binnenshuis vliegt.

Kalibratieprocedure

Kies een open gebied om de volgende procedure uit te voeren.

1. Tik op systeeminstellingen in DJI Fly, selecteer 'Control' (Bedienen), vervolgens 'Calibrate' (Kalibreren) en volg de instructies op het scherm. Het statuslampje van de drone knippert geel om aan te geven dat de kalibratie is gestart.
2. Houd de drone horizontaal en draai het 360°. Het statuslampje van de drone brandt constant groen.
3. Houd de drone verticaal en draai het 360° rond een verticale as.
4. Als het statuslampje van de drone rood knippert, is de kalibratie mislukt. Wijzig uw locatie en probeer de kalibratieprocedure opnieuw.

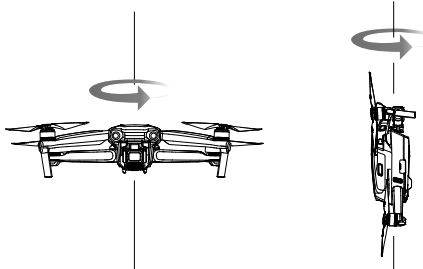



- Als het statuslampje van de drone afwisselend rood en geel knippert nadat de kalibratie is voltooid, geeft dit aan dat de huidige locatie vanwege het niveau van magnetische interferentie niet geschikt is om de drone te besturen. Ga naar een andere locatie.



- Er verschijnt een melding in DJI Fly als het kompas vóór het opstijgen gekalibreerd moet worden.
- Zodra de kalibratie is voltooid, kan de drone onmiddellijk opstijgen. Als u na het kalibreren meer dan drie minuten wacht om op te stijgen, moet u mogelijk opnieuw kalibreren.

Firmware-update

Gebruik DJI Fly of DJI Assistant 2 for Mavic om de firmware van de drone te updaten.

Het gebruik van DJI Fly

Wanneer u de drone of afstandsbediening met DJI Fly verbindt, krijgt u een melding als er nieuwe firmware beschikbaar is. Start de update door het mobiele apparaat te verbinden met internet en de instructies op het scherm te volgen. U kunt de firmware niet updaten als de afstandsbediening geen verbinding met de drone heeft. Internet is vereist.

Het gebruik van DJI Assistant 2 for Mavic

Update de firmware van de drone en de afstandsbediening afzonderlijk met behulp van DJI Assistant 2 for Mavic.

Volg onderstaande instructies om de firmware te updaten via DJI Assistant 2 for Mavic:

1. Start DJI Assistant 2 for Mavic en login met uw DJI-account.
2. Zorg dat de drone ingeschakeld is en sluit de drone vervolgens aan op een computer via de USB-C-poort.
3. Selecteer 'Mavic Air 2' en klik op 'Firmware Updates' (Firmware-updates) op het linkerpaneel.
4. Selecteer de firmwareversie die u wilt installeren.
5. Wacht tot de firmware is gedownload. De firmware-update start automatisch.
6. De drone start automatisch opnieuw op nadat de firmware-update is voltooid.

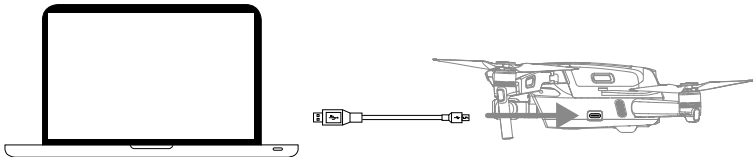

Volg onderstaande instructies om de firmware van de afstandsbediening te updaten via DJI Assistant 2 for Mavic:

1. Start DJI Assistant 2 for Mavic en login met uw DJI-account.
2. Schakel de afstandsbediening in en verbind deze met een computer via de USB-C-poort met behulp van een Micro USB-adapterkabel.
3. Selecteer 'Mavic Air 2 Remote Controller' en klik op Firmware Updates op het linkerpaneel.
4. Selecteer de firmwareversie die u wilt installeren.
5. Wacht tot de firmware is gedownload. De firmware-update start automatisch.
6. Wacht tot de firmware-update is voltooid.

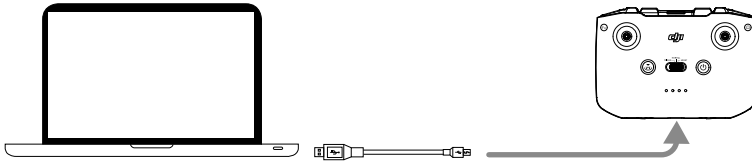

- Zorg dat u alle stappen doorloopt om de firmware te updaten. Anders kan de update mislukken.
 - De firmware-update duurt ongeveer 10 minuten. Het is normaal dat de gimbal verstoord raakt, het statuslampje van de drone knippert en de drone opnieuw wordt gestart. Wacht rustig af totdat de update is voltooid.
 - Zorg dat de computer verbinding heeft met internet.
 - Zorg dat de Intelligent Flight Battery voor minstens 40% is opgeladen en de afstandsbediening minstens 30% is opgeladen voordat u de update start.
 - Verbreek de verbinding tussen de drone en de computer niet tijdens een update.
-

Informatie over de klantenservice

Ga naar <https://www.dji.com/support> voor meer informatie over de klantenservice na aankoop, reparaties en ondersteuning.

DJI Support
<http://www.dji.com/support>

De inhoud van dit document kan gewijzigd worden.

Download de nieuwste versie vanaf
<http://www.dji.com/mavic-air-2>

Verstuur voor eventuele vragen over dit document een e-mail naar
DocSupport@dji.com.

MAVIC is een handelsmerk van DJI.

Copyright © 2020 DJI. Alle rechten voorbehouden.